

## **ComColor FT Series**

5430/5430R/5230/5230R/5231/5231R/  
5000/5000R/2430

## **ComColor<sup>black</sup> FT Series**

1430/1430R

/// Dieses Handbuch beschreibt, wie man vorgehen muss,  
wenn ein Papierstau oder anderes Problem auftritt.

# **Handbuch zur Fehlerbehebung**

---

Dieses Gerät entspricht den Schadstoffemissionsprüfungen des deutschen Umweltsiegels „RAL-UZ205“.



## VORSICHT

Die „Vorsichtsmaßnahmen“ werden in der Bedienungsanleitung behandelt.

Lesen Sie diese vor dem Gebrauch unbedingt durch.

Bewahren Sie das Handbuch nach dem Lesen zum späteren Nachschlagen greifbar auf.

# Über dieses Handbuch

## Vorwort

Vielen Dank, dass Sie sich für ein Produkt der ComColor FT Serie entschieden haben. Dieses Handbuch beschreibt die möglichen Ursachen und Lösungen von Problemen, die beim Betrieb des Geräts auftreten können.

Bewahren Sie diese Anleitung zum leichten Nachschlagen griffbereit auf, zum Beispiel in der Nähe des Geräts.

**Die folgenden Handbücher sind im Lieferumfang dieses Geräts enthalten.**

### ● Schnellstartanleitung

Dieses Handbuch beschreibt die grundlegenden Bedienvorgänge des Geräts und wie Verbrauchsmaterialien ersetzt werden.

Bewahren Sie diese Anleitung zum leichten Nachschlagen griffbereit auf, zum Beispiel in der Nähe des Geräts.

### ● Bedienungsanleitung

Diese Anleitung beschreibt Vorsichtsmaßnahmen zur Handhabung und die Spezifikationen sowie die Bedienung und Einstellungen jeder Funktion.

Lesen Sie sich diese Anleitung durch, um das Gerät genauer zu verstehen.

### ● Administrator-Handbuch

In dieser Anleitung werden die Einstellungen des Geräts und des optionalen Zubehörs beschrieben (IC-Kartenleser, Scanner usw.), die vom Administrator zu konfigurieren sind.

### ● Handbuch zur Fehlerbehebung (dieses Handbuch)

Dieses Handbuch beschreibt, wie man vorgehen muss, wenn ein Papierstau oder anderes Problem auftritt.

## Über dieses Handbuch

- (1) Dieses Handbuch darf weder in Teilen noch als Ganzes ohne die Zustimmung der RISO KAGAKU CORPORATION reproduziert werden.
- (2) Der Inhalt dieses Handbuchs kann ohne vorherige Ankündigung aufgrund von Produktverbesserungen geändert werden.
- (3) RISO KAGAKU CORPORATION übernimmt keine Haftung für Folgen aus der Benutzung dieses Handbuchs oder des Geräts.

## Hinweise zu Markenzeichen

Microsoft, Windows, Windows Server, Internet Explorer und Microsoft Word sind entweder eingetragene Marken oder Marken der Microsoft Corporation in den Vereinigten Staaten und/oder anderen Ländern.

Mac, macOS, OS X und Safari sind Handelszeichen von Apple Inc.

Adobe, das Adobe-Logo, PostScript und PostScript 3 sind Handelszeichen oder eingetragene Handelszeichen von Adobe in den USA und anderen Ländern.

Linux<sup>®</sup> ist das eingetragene Handelszeichen von Linus Torvalds in den USA und anderen Ländern.

ColorSet ist eine Handelsmarke von Monotype Imaging Inc., sie ist im U.S.-Patent- und Markenamt eingetragen und kann auch in anderen Jurisdiktionen eingetragen sein.

FeliCa ist ein eingetragenes Handelszeichen der Sony Corporation.

MIFARE ist eine eingetragene Marke von NXP B.V.

 RISO, ComColor und FORCEJET sind Markenzeichen oder eingetragene Markenzeichen von RISO KAGAKU CORPORATION in den Vereinigten Staaten und anderen Ländern.

Andere Unternehmensnamen und/oder Handelszeichen sind eingetragene Handelszeichen bzw. Handelszeichen ihrer jeweiligen Unternehmen.

# Symbole, Schreibweisen und Bildschirmdarstellungen in dieser Anleitung

## In diesem Handbuch verwendete Symbole



Verweist auf Vorsichtshinweise, die zur sicheren Verwendung des Geräts beachtet werden müssen.



Verweist auf wichtige Punkte, die beachtet werden sollten oder verboten sind.



Verweist auf praktische oder zusätzliche Informationen.

## Benennung von Tasten und Knöpfen

Die Bezeichnungen der Tasten auf dem Bedienfeld und der Schaltflächen/Elemente auf dem Touchpanel-Bildschirm oder im Computerfenster werden durch eckige Klammern [ ] gekennzeichnet.

### Bedienfeld

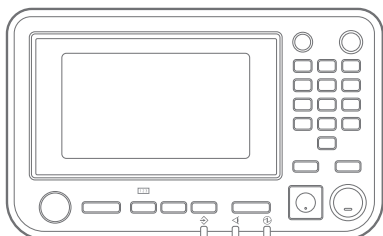

Beispiel: Drücken Sie die [Stopp]-Taste.

### Touchpanel-Bildschirm

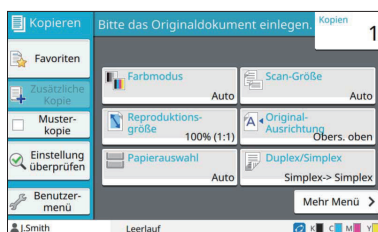

Beispiel: Berühren Sie [Farbmodus].

### Computerfenster

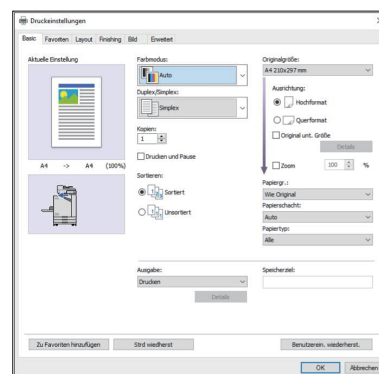

Beispiel: Aktivieren Sie das Kontrollkästchen [Original unt. Größe].

## Benennungen von Zubehör

In dieser Anleitung werden die Bezeichnungen des optionalen Zubehörs mit allgemeinen Begriffen beschrieben, wie unten aufgeführt. Die spezifischen Namen für jedes Zubehörteil werden verwendet, wenn dessen einmalige Funktionen erläutert werden.

In diesem Handbuch verwendeter Name	Optionales Zubehör
Stapelfach*	Breites Ablagefach Automatisches Ablagefach

\* Optionales Stapelfach, das rechts am Gerät angeschlossen ist.



## ■ Abbildungen und Bedienvorgänge in diesem Handbuch

- Die Bedienvorgänge, Bildschirmabbildungen und Darstellungen in diesem Handbuch gelten für den ComColor FT5430 mit dem optional angeschlossenen Scanner.
- Die Bildschirmabbildungen und Abbildungen in diesem Handbuch können vom tatsächlichen Gerätemodell und der Nutzungsumgebung abweichen, einschließlich dem angeschlossenen Zubehör.



- Beim ComColor FT2430 und ComColor black FT1430/FT1430R variieren einige Funktionen und Bildschirmdarstellungen. Ausführliche Informationen finden Sie in der Bedienungsanleitung unter „Informationen für Benutzer des ComColor FT2430 und ComColor black FT1430/FT1430R“.
    - Informationen zu Verbrauchsmaterialien auf dem Bildschirm [Systeminfos]
    - [Farbmodus], [Seitenrand], [Bildqualität] und [Gamma-Korrektur] für die Kopierfunktion im Touchpanel-Bildschirm
    - [Farbmodus], [Originaltyp], [Bildqualität], [Gamma- Korrektur] und [Rasterung] im Druckertreiber-Bildschirm
    - Tintenstandsanzeigen im Touchpanel-Bildschirm und RISO Console-Bildschirm
-

# Inhalt

<b>Über dieses Handbuch</b> .....	1
Symbole, Schreibweisen und Bildschirmdarstellungen in dieser Anleitung .....	2
<b>Touchpanel-Anzeige</b> .....	6
Bildschirm [Startseite] .....	6
Status-Bereich .....	7
Auftragslistensymbole .....	8
<b>Kapitel 1 Meldungen</b> .....	9
Fehlermeldungen auf dem Touchpanel .....	10
Beispiele für Meldungen .....	10
Service-Anruf .....	10
Gerätefehler .....	11
Papierstau .....	12
Verbrauchsmaterialfehler .....	12
Installationsfehler .....	13
Warnung .....	15
Informationen .....	20
<b>Kapitel 2 Problembehebung</b> .....	21
Papierstaus .....	24
Vorsichtsmaßnahmen beim Entfernen von gestautem Papier .....	26
Häufige Papierstaus .....	27
Papiereinzugskanal .....	29
Allgemeine Problembehebung bei diesem Gerät .....	32
Problembehebung beim Druckertreiber und Drucken .....	37
Problembehebung beim Kopieren .....	43
Problembehebung beim Scannen .....	45
Problembehebung für den Speicher und USB .....	46
Problembehebung beim Multifunktions-Finisher oder Versatz-Hefter .....	49
Heftklammerstau (Multifunktions-Finisher) .....	51
Heftklammerstau (Versatz-Hefter) .....	52
Das Heftklammermagazin ist herausgefallen (Multifunktions-Finisher) .....	54
Problembehebung beim Zufuhrfach .....	56
Problembehebung beim IC-Kartenleser .....	58

Sonstige Probleme .....	59
ComColor FT2430 Probleme beim Drucken oder Kopieren .....	61
Problembeseitigung beim optionalen PostScript-Set (PS-Set FG10) .....	62
<b>Kapitel 3   Wartung</b> .....	63
Reinigen der Druckköpfe .....	63
Entsperren der vorderen Abdeckung .....	63
Anpassen der Papierführungen .....	64
Automatische Anpassung der Papierführung .....	64
Manuelle Anpassung der Papierführung .....	64
Austausch der Heferkassette .....	65
Austausch der Heferkassette R1 (Multifunktions-Finisher) .....	65
Austausch der Heferkassette R2 oder R3 .....	66
Austausch der Heferkassette (Versatz-Hefter) .....	68
Leeren des Papierrestbehälters des Lochers .....	69
Leeren des Papierrestbehälters .....	69
Reinigen des Heferabfallbehälters .....	70
Entsorgen des Heferabfalls R5 .....	70
<b>Einfache Fragen</b> .....	71

# Touchpanel-Anzeige

Mit dem Touchpanel können Sie Vorgänge durchführen und den aktuellen Status des Geräts überprüfen. Verwenden Sie die in diesem Abschnitt beschriebenen Informationen zur Hilfe bei der Problembeseitigung.

## Bildschirm [Startseite]

Drücken Sie im [Startseite]-Bildschirm eine Modusschaltfläche, um die Einstellungen und Funktionen für diesen Modus aufzurufen. Sie können die unten beschriebenen Informationen über jede Modusschaltfläche oder über den Bildschirm [Systeminfos] überprüfen.

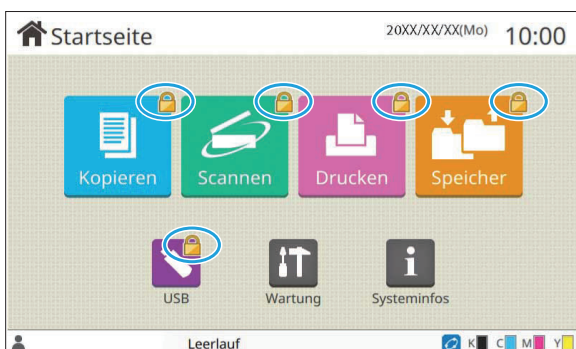

### Wenn das Sperrsymbol in der oberen rechten Ecke der Modusschaltfläche angezeigt wird

Das Sperrsymbol auf einer Modusschaltfläche zeigt an, dass Sie sich anmelden müssen, um auf diesen Modus zuzugreifen.

- Der Administrator konfiguriert, für welche Modi eine Anmeldung erforderlich ist.



### Der Modus-Knopf erscheint grau

Schaltflächen für Modi, für deren Verwendung der aktuelle Benutzer keine Autorisierung hat, sind ausgegraut.

- Der Administrator konfiguriert die Zugriffsrechte auf Modi für jeden Benutzer.



### Wenn eine Modusschaltfläche nicht angezeigt wird

Wenn der Administrator eine Modusschaltfläche unter [Startseite-Anpassung] auf [OFF] setzt, wird diese Modusschaltfläche nicht angezeigt.



- Das [Admin-Menü] wird nur angezeigt, wenn der Benutzer als Administrator angemeldet ist.
- Bei Modi, die optionales Zubehör erfordern, werden die Modusschaltflächen nur angezeigt, wenn das optionale Zubehör angeschlossen ist.

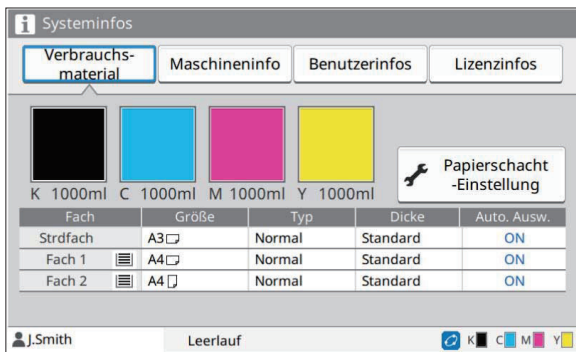

[Systeminfos]-Bildschirm

Sie können auf [Systeminfos] im [Startseite]-Bildschirm tippen, um Informationen zu den Verbrauchsmaterialien, dem Gerät, dem Benutzer und zur Lizenz anzuzeigen. Auf dem [Verbrauchsmaterial]-Bildschirm erscheint der Tinten- und Papierstatus.



- [Benutzerinfos] wird nur angezeigt, wenn ein Benutzer angemeldet ist.

## Status-Bereich

Die unten beschriebenen Informationen werden in der Statusleiste des Touchpanels angezeigt.

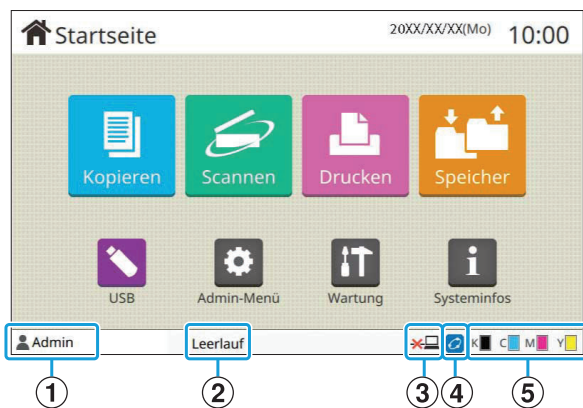

### ① Benutzername

Der Benutzername des derzeit angemeldeten Benutzers wird angezeigt.

### ② Druckerstatus

Der aktuelle Status des Geräts wird mit einer Beschreibung wie [Leerlauf], [Druckt], [Fehler] oder [Einige Einh. nicht verfügbar] angezeigt.

### ③ Offline

Dieses Symbol wird angezeigt, wenn die Funktion [Online/Offline] auf [OFF] eingestellt ist. Solange das Symbol angezeigt wird, kann das Gerät keine neuen Aufträge empfangen.

### ④ FORCEJET™-Verknüpfungssymbol

Dieses Symbol zeigt an, ob alle zum Drucken erforderlichen Teile ordnungsgemäß arbeiten. Die Anzeige für das FORCEJET™-Verknüpfungssymbol kann abhängig von den Verbrauchsmaterialien oder den Einstellungen variieren.

- (ON): Es wird RISO-Tinte verwendet
- (EIN): Es wird keine RISO-Tinte verwendet (Verbrauchsmaterial-Informationen werden eingegeben.)
- (blinkt): Es wird keine RISO-Tinte verwendet (Es werden keine Verbrauchsmaterial-Informationen eingegeben.)

Ausführliche Informationen zu den Verbrauchsmaterialien finden Sie unter „Der Bildschirm [Tinteninformationseingabe] wird angezeigt.“ (S.61).

### ⑤ Tintenstandanzeige

Der Balken für jede Tinte zeigt die Tintenrestmenge an. Wenn der Balken zu blinken beginnt, sollten Sie die Tintenkartusche austauschen. Legen Sie eine neue Tintenkartusche für die blinkende Farbe bereit.



- Die Resttintenmenge kann nicht angezeigt werden, wenn Tinte verwendet wird, die nicht von RISO stammt. Dann wird [-] anstelle der Resttintenanzeige angezeigt.

## Auftragslistensymbole

Die Auftragsliste im Bildschirm [Erledigt] zeigt die Auftragsnamen und die unten dargestellten Auftragsartsymbole an.

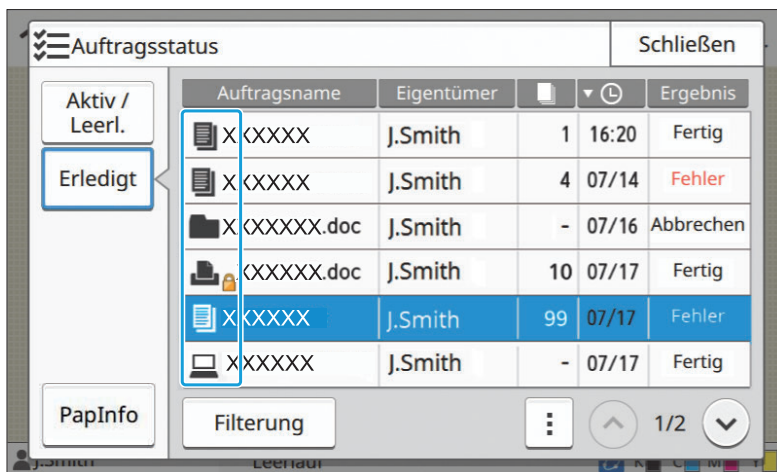

Symbol	Auftragstyp
	Kopierauftrag
	Druckauftrag
	Auftrag Scannen (E-Mail)
	Auftrag Scannen (PC)
	Auftrag Scannen (Konsole)
	Speicherauftrag (speichern)
	Auftrag Speicher (Laden)
	USB-Auftrag (speichern)
	Auftrag USB (Laden)
	PS-Auftrag
	Auftrag mit einem PIN-Code
	Fehlerhafter Auftrag (fehlerhafte Daten oder Daten mit Problemen)

# Kapitel 1 Meldungen

Dieses Kapitel beschreibt die Gründe, warum die Fehler-LED im Bedienfeld blinkt und im Touchpanel Meldungen angezeigt werden, sowie die zu unternehmenden Maßnahmen.

Wenn die Meldung angezeigt wird, beheben Sie das Problem, indem Sie den Anweisungen der angezeigten Meldung folgen.

1

## Fehler-LED Bedienfeld

Wenn ein Fehler auftritt, blinkt die Fehler-LED rot.

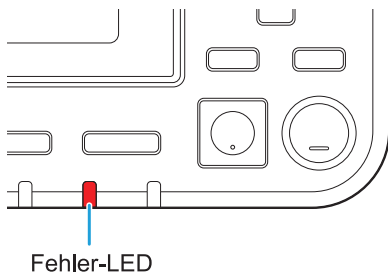

## Scannerlampe

Wenn beim Scanner ein Fehler auftritt, blinkt die Scannerlampe rot.

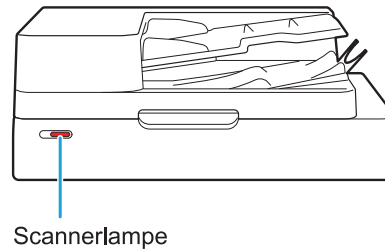

## Papierstauanzeige-LED

Wenn ein Papierstau auftritt, leuchtet die Bedienfeld-LED rot.

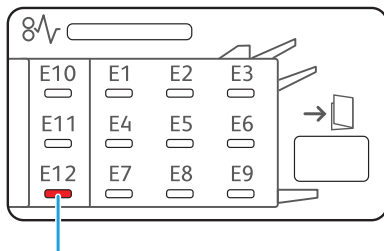

# Fehlermeldungen auf dem Touchpanel

Eine Beschreibung des Problems und Anweisungen zur Problembeseitigung werden, wie in der Abbildung unten dargestellt, angezeigt.

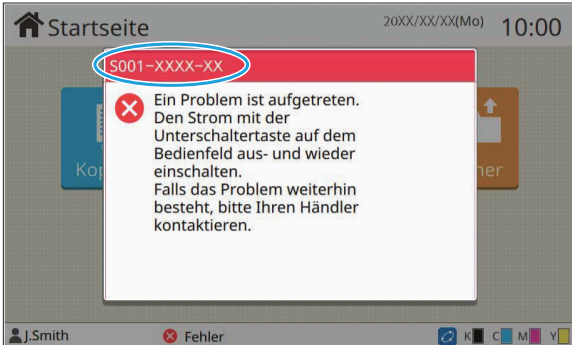

- **Es erscheint ein alphanumerischer Fehlercode oben auf dem Fehlermeldungsdisplay. Teilen Sie Ihrem Kundendienst diesen Fehlercode unbedingt mit, wenn Sie sich an ihn wenden.**
  - Der erste Buchstabe des Fehlercodes gibt die Art des Problems an.
  - Die Ziffern variieren abhängig vom Ort des Problems.

## Beispiele für Meldungen

Im Folgenden werden Beispiele für Meldungen gegeben. Befolgen Sie die Anweisungen in den angezeigten Meldungen, um die Probleme zu beheben.



- [Abbrechen] und [Fortf.] werden möglicherweise bei einigen Meldungsbildschirmen angezeigt. Tippen Sie auf [Abbrechen], um den aktuellen Vorgang zu stoppen. Tippen Sie auf [Fortf.], um den aktuellen Vorgang fortzusetzen.

### <S000-0000>Service-Anruf

**Diese Fehlermeldung wird angezeigt, wenn eine Inspektion oder Reparatur seitens des Kundendienstes notwendig ist.**

Meldung	Abhilfemaßnahme
<b>Nicht genügend Speicherplatz. Den Strom mit der Unterschaltertaste auf dem Bedienfeld aus- und wieder einschalten.</b>	Das Gerät kann nicht verwendet werden, da auf der internen Festplatte nicht ausreichend Speicher verfügbar ist. Drücken Sie die [Netz]-Taste am Bedienfeld, um das Gerät neu zu starten. Wenn das Problem dadurch nicht behoben wird, wenden Sie sich an Ihren Händler oder eine autorisierte Kundendienstvertretung. Erwähnen Sie unbedingt den im Touchpanel angezeigte Fehlercode, wenn Sie Ihren Händler oder den autorisierten Kundenberater kontaktieren.



## <U000-0000>Gerätefehler

Diese Fehlermeldungen erscheinen, wenn eine Reparatur seitens des Kundendiensts notwendig ist.

Meldung	Abhilfemaßnahme
<b>Ein Problem ist beim Standardfach aufgetreten. Sie können ein anderes Fach verwenden, um mit dem Drucken fortzufahren.</b>	Beim Standardfach ist ein Problem aufgetreten. Tippen Sie auf [Schacht änd.] und legen Sie einen anderen Papierschacht fest.
<b>Ein Problem ist beim Papierschacht (Zusatzschacht) aufgetreten. Sie können das Standardfach (ein weiteres Fach) verwenden, um mit dem Drucken fortzufahren.</b>	Ein Problem ist beim Papierschacht aufgetreten. Tippen Sie auf [Schacht änd.] und legen Sie das Standardfach (ein weiteres Fach) als Papierschacht fest.
<b>Ein Problem ist beim Zufuhrfach1 (Zufuhrfach2) aufgetreten. Um das Problem zu beheben, das gestaute Papier entfernen. Sie können ein anderes Fach verwenden, um mit dem Drucken fortzufahren.</b>	Im Zufuhrfach ist ein Papierstau aufgetreten. Schlagen Sie unter „Problembhebung beim Zufuhrfach“ (S.56) nach und entfernen Sie das gestaute Papier. Um den Druckvorgang mit einem anderen Fach fortzusetzen, tippen Sie auf [Schacht änd.] und legen einen anderen Papierschacht fest.
<b>Ein Problem ist beim Zufuhrfach1 (Zufuhrfach2) aufgetreten. Um das Problem zu beheben, das gestaute Papier entfernen und die Reset-Taste drücken. Das Drucken mit einem anderen Fach ist möglich.</b>	Im Zufuhrfach ist ein Papierstau aufgetreten. Lesen Sie „Problembhebung beim Zufuhrfach“ (S.56) und entfernen Sie das gestaute Papier. Um den Druckvorgang mit einem anderen Fach fortzusetzen, drücken Sie die Taste [Reset] und setzen die Bedienung fort. Wenn das Problem damit nicht behoben ist, wenden Sie sich an Ihren Händler oder eine autorisierte Kundendienstvertretung. Erwähnen Sie unbedingt den Fehlercode, der im Touchpanel angezeigt wird, wenn Sie sich an Ihren Händler oder eine autorisierte Kundendienstvertretung wenden.
<b>Ein Problem ist beim Zusatzpapierfach aufgetreten. Reset-Taste drücken oder das Bedienfeld aus- und einschalten. Wenn die Wiederherstellung scheitert, bitte den Dienstanbieter kontaktieren.</b>	Im Zusatzfach ist ein Papierstau aufgetreten. Um den Druckvorgang mit einem anderen Fach fortzusetzen, drücken Sie die Taste [Reset] und setzen den Vorgang fort. Wenn das Problem dadurch nicht behoben wird, wenden Sie sich an Ihren Händler oder eine autorisierte Kundendienstvertretung. Erwähnen Sie unbedingt den im Touchpanel angezeigte Fehlercode, wenn Sie Ihren Händler oder den autorisierten Kundenberater kontaktieren.
<b>Ein Problem ist bei der Papierausgabe aufgetreten. Sie können ein anderes Ausgabefach verwenden, um mit dem Drucken fortzufahren.</b>	Bei der Ausgabe von Papier in das Fach V.Seite unten oder den Versatz-Hefter ist ein Problem aufgetreten. Tippen Sie auf [Ausgf. änd.] und legen Sie einen anderen Ausgabeschacht fest.
<b>Ein Problem ist bei der Papierausgabe der Option aufgetreten. Sie können einen anderes Ausgabefach verwenden, um mit Drucken fortzufahren.</b>	Bei der Ausgabe von Papier in den Multifunktions-Finisher oder das Stapelfach ist ein Problem aufgetreten. Tippen Sie auf [Ausgf. änd.] und legen Sie einen anderen Ausgabeschacht fest.

## <X000-0000>Papierstau

Diese Fehlermeldung wird angezeigt, wenn ein Papierstau auftrat.

Meldung	Abhilfemaßnahme
<b>Schaltfl. indizieren Papierstaubereiche. Um die Beheb.methode anzuz., die Schaltfl. berühren.</b>	Im Gerät hat sich Papier gestaut, es wurde kein Papier eingezogen oder Blätter wurden mit Überlappung in das Gerät eingezogen. Tippen Sie auf die Schaltfläche, die die Stelle des Papierstaus angibt, um sich anzeigen zu lassen, wie das gestaute Papier zu entfernen ist, und befolgen Sie die Anweisungen. Ausführliche Informationen finden Sie unter „Papierstaus“ (S.24).

## <Y000-0000>Verbrauchsmaterialfehler

Diese Fehlermeldung wird angezeigt, wenn es Zeit ist, die Verbrauchsmaterialien oder Teile, die in regelmäßigen Abständen ausgetauscht werden müssen, zu ersetzen.

Meldung	Abhilfemaßnahme
<b>Heftklammern beim Versatz- Hefter nachfüllen.</b>	Im Versatz-Hefter befinden sich keine Heftklammern mehr. Lesen Sie unter „Austausch der Hefterkassette“ (S.65) nach und befolgen Sie die Schritte zum Ersetzen der Hefterkassette.
<b>Locher-Abfall im Finisher ist voll. Bitte vordere Tür des Finishers öffnen und Abfall entsorgen.</b>	Entfernen Sie alle Stanzreste des Lochers aus dem Papierrestbehälter des Multifunktions-Finishers. Ausführliche Informationen finden Sie unter „Leeren des Papierrestbehälters des Lochers“ (S.69).
<b>Bitte die vordere Tür des Finishers öffnen und Heftklammern nachfüllen.</b>	Im Multifunktions-Finisher befinden sich keine Heftklammern mehr. Ergänzen Sie Heftklammern. Ausführliche Informationen finden Sie unter „Austausch der Hefterkassette“ (S.65).
<b>Bitte vordere Tür d. Finishers öffnen und Heftkl. für das Booklet-Heften nachfüllen.</b>	
<b>Das Verfallsdatum der - Tintenpatrone ist verfallen. Bitte die Tintenpatrone ersetzen.</b>	Das Verfallsdatum der angezeigten Tinte ist abgelaufen. Bitte die Tintenpatrone wechseln.
<b>Der Hefterabfall im Finisher ist voll. Öffnen Sie die vordere Abdeckung des Finishers und entsorgen Sie den Abfall.</b>	Der Hefterabfallbehälter ist voll mit Hefterabfall. Ausführliche Informationen finden Sie unter „Reinigen des Hefterabfallbehälters“ (S.70).

## <Z000-0000>Installationsfehler

Diese Fehlermeldungen erscheinen, wenn eine Abdeckung oder ein Fach nicht vollständig geschlossen oder eine Tintenpatrone nicht korrekt eingesetzt ist.

Meldung	Abhilfemaßnahme
<b>Bitte Tintenpatronen einsetzen.</b>	Es ist keine Tintenkartusche eingesetzt oder es ist eine Nicht-RISO-Tintenkartusche eingesetzt. Setzen Sie eine RISO-Tintenkartusche ein oder wenden Sie sich an Ihren Administrator.
<b>Eine unterschiedliche Farbtinte ist eingesetzt. Bitte die Tintenpatrone wechseln.</b>	Der Typ oder die Farbe der eingesetzten Tintenkartusche ist nicht korrekt. Überprüfen Sie die Installationsposition sowie die Farbe und den Typ der eingesetzten Tintenkartusche und installieren Sie die Tintenkartusche ordnungsgemäß. Sollte eine falsche Tintenkartusche eingesetzt worden sein, entfernen Sie sie, wischen Sie den Tinteneinlass sauber, schrauben Sie die Kappe wieder auf und lagern Sie sie horizontal in der richtigen Ausrichtung.
<b>Die Tintenpatrone ist nicht korrekt. Bitte die Tintenpatrone wechseln.</b>	Sollte eine falsche Tintenkartusche eingesetzt worden sein, entfernen Sie sie, wischen Sie den Tinteneinlass sauber, schrauben Sie die Kappe wieder auf und lagern Sie sie horizontal in der richtigen Ausrichtung.
<b>Die obere Abdeckung schließen.</b>	Die obere Abdeckung des Versatz-Hefters ist nicht vollständig geschlossen. Schließen Sie die obere Abdeckung sorgfältig.

## Reinigungseinheit überprüfen.

Die Reinigungseinheit ist nicht ordnungsgemäß eingesetzt.  
Setzen Sie die Reinigungseinheit erneut ein.

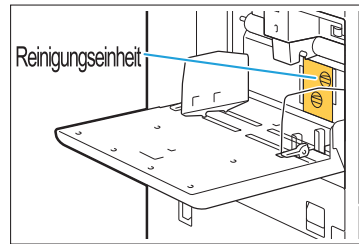

## Einsetzen der Reinigungseinheit

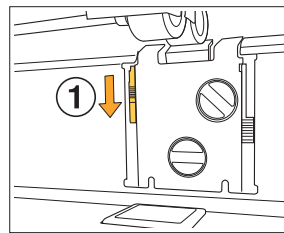

- 1 Drücken Sie den Reinigungseinheit-Sperrknopf (1) zum Entriegeln der Reinigungseinheit herunter.

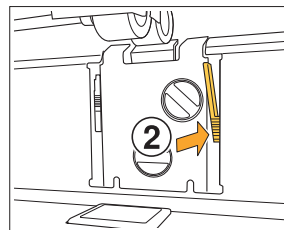

- 2 Drücken Sie den Auslöserhebel der Reinigungseinheit (2) und entfernen Sie die Reinigungseinheit.

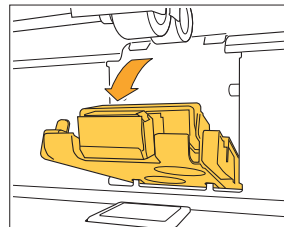

- 3 Setzen Sie die Reinigungseinheit erneut ein.

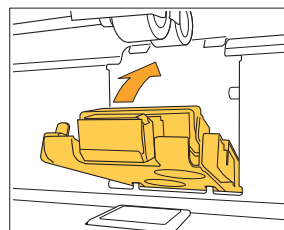

- Stellen Sie sicher, dass die Reinigungseinheit vollständig eingesteckt ist.

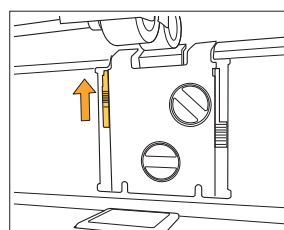

- 4 Heben Sie den Reinigungseinheit-Sperrknopf zum Verriegeln der Reinigungseinheit an.  
Wenn der Reinigungseinheit-Sperrknopf nicht wieder verriegelt werden kann, ist die Reinigungseinheit nicht vollständig eingesteckt.  
Stellen Sie sicher, dass die Reinigungseinheit vollständig eingesteckt ist.

<W000-0000>Warnung

Diese Warnmeldungen erscheinen, wenn kein Papier mehr einliegt, das Ausgabefach voll ist, ein Zubehör nicht angeschlossen ist oder ein sonstiges Problem auftrat.

Meldung	Abhilfemaßnahme
<b>Bitte Papier einlegen.</b>	Das für den Auftrag ausgewählte Papier ist nicht in das Fach eingelegt, das für die automatische Auswahl verfügbar ist. Legen Sie den entsprechenden Papiertyp und das Papierformat in das Fach ein, das für die automatische Auswahl verfügbar ist. Tippen Sie andernfalls auf [Schacht änd.] und ändern Sie [Papierauswahl] in eine andere Einstellung als [Auto] oder aktivieren Sie [Auto. Ausw.] für ein Fach, in das das festgelegte Papier eingelegt ist.
<b>Automatische Schachtauswahl ist nicht verfügbar. Bitte ein Papierschacht auswählen und die Start-Taste drücken.</b>	Die automatische Auswahl wird nicht durchgeführt, wenn sie für keines der Fächer aktiviert ist, auch wenn die Papierfachauswahl auf [Auto] gesetzt ist. Tippen Sie auf [Papierauswahl] und wählen Sie das Fach oder aktivieren Sie [Auto. Ausw.] für das erforderliche Fach.
<b>Die Papiergröße ist womöglich nicht korrekt. Bitte die Papierführung für d. Standardfach oder die Papiergrößeneinstellung überprüfen.</b>	Das für den Auftrag angegebene Papierformat ist nicht eingelegt. Legen Sie Papier der angegebenen Größe ein. Tippen Sie andernfalls auf [Schacht änd.] und aktivieren Sie [Auto. Ausw.] für ein Fach, in das das angegebene Papier eingelegt ist.
<b>Das Standardfach (Zufuhrfach 1, Zufuhrfach 2, Zusatzfach) ist nicht verfügbar. Sie können ein anderes Fach verwenden, um mit dem Drucken fortzufahren.</b>	Es ist ein Problem mit dem Standardfach aufgetreten (oder mit Zufuhrfach 1, Zufuhrfach 2 oder dem Zusatzfach). Tippen Sie auf [Schacht änd.] und legen Sie einen anderen Papierschacht fest.
<b>Auftragsname: Dieses Papier kann nicht über das angegebene Fach ausgegeben werden. Bitte das Ausgabefach oder die Papiergröße ändern. (Der Auftrag wurde gelöscht.)</b>	Tippen Sie auf [Schließen], ändern Sie die Einstellungen und senden Sie die Daten erneut. Ausführliche Informationen zu den Papierformaten, die mit dem jeweiligen Fach verwendet werden können, finden Sie unter „Druckpapier“ in der Bedienungsanleitung.
<b>Diese Papiergröße kann nicht auf dem derzeitigen Ausgabefach ausgegeben werden. Bitte Ausrichtung oder Einstellungen des eingelegten Papiers überprüfen.</b>	Tippen Sie auf [Schließen], ändern Sie die Einstellungen und senden Sie die Daten erneut. Ausführliche Informationen zu den Papierformaten, die mit dem Ausgabefach verwendet werden können, finden Sie unter „Druckpapier“ in den „Sicherheitsinformationen“.
<b>Diese Papiergröße kann nicht auf "Versetze Ausgabe" ausgegeben werden. Bitte Ausrichtung oder Einstellungen des eingelegten Papiers überprüfen.</b>	Tippen Sie auf [Schließen], ändern Sie die Einstellungen und senden Sie die Daten erneut. Ausführliche Informationen zu dem Papier, das mit der versetzten Ausgabe verwendet werden kann, finden Sie unter „Druckpapier“ in der Bedienungsanleitung.
<b>Es ist kein Fach vorhanden, auf dem das Papier ausgegeben werden kann. Bitte Papier entfernen.</b>	Das an jedes Fach ausgegebene Papier übersteigt die Höchstladekapazität. Bitte Papier entfernen.

Meldung	Abhilfemaßnahme
Ein Fehler ist beim Scanner aufgetreten.	Ein Fehler ist beim Scanner aufgetreten. Berühren Sie [Bestätigen]. Wenn diese Meldung beim Scannen eines Originals angezeigt wird, scannen Sie das Original erneut. Wenn die Fehlermeldung nach dem Antippen von [Bestätigen] nicht verschwindet, drücken Sie die [Netz]-Taste im Bedienfeld, um das Gerät neu zu starten.
Speicherung der Scan-Datei fehlgeschlagen. Bitte die Speicherziel-Einstellung überprüfen.	Die gescannten Daten konnten nicht gespeichert werden. Überprüfen Sie die unten aufgeführten Elemente und scannen Sie das Original erneut. <ul style="list-style-type: none"> <li>• Netzwerkeinstellungen des Zielservers</li> <li>• Probleme mit dem Zielserver</li> <li>• Netzwerk-Kabelverbindungen</li> <li>• [Ziel]-Einstellungen für die gescannten Daten</li> </ul>
Speicherung der Scan-Datei fehlgeschlagen. Die Dateigröße überschreitet das Oberlimit oder der Dateiname existiert. Bitte überprüfen.	Die gescannten Daten konnten nicht gespeichert werden. Tippen Sie auf [Schließen] und scannen Sie das Original erneut. Wenn bereits eine Datei mit demselben Namen existiert, ändern Sie den Dateinamen. Um auf der internen Festplatte des Geräts zu speichern, tippen Sie im [Startseite]-Bildschirm auf [Scannen] und wählen Sie [Konsole]. Wenn die Dateigröße der gescannten Daten die Obergrenze überschreitet, verringern Sie die Anzahl der Seiten des Originals oder ändern Sie das Speicherformat.
Ein USB-Laufwerk ist nicht eingestellt. Bitte ein USB-Laufwerk einstellen und "Wiederholen" berühren.	Es steckt kein USB-Stick im Gerät. Stecken Sie zum Speichern auf einem USB-Stick einen solchen ins Gerät und tippen Sie auf [Wiederh.]. Um den Speichervorgang für den USB-Stick abzubrechen, tippen Sie auf [Abbrechen]. Um Dateien auf der internen Festplatte des Geräts zu speichern, tippen Sie auf [Auf int.HDD spei.].
Speich. auf USB-Lw. fehlgeschl. Vermutliche Ursachen sind: <ul style="list-style-type: none"> <li>• Anzahl der Dateien oder Speicherplatz ist voll</li> <li>• Schreiben auf USB-Laufwerk ist nicht erlaubt.</li> </ul> Bitte überprüfen.	<p>Sie haben versucht, die Datei mit einem Dateinamen zu speichern, der auf dem USB-Stick bereits vorhanden ist. Tippen Sie auf [Schließen] oder [Abbrechen] und ändern Sie den Dateinamen oder tippen Sie auf [Auf int.HDD spei.], um die Datei auf der internen Festplatte des Geräts zu speichern.</p> <p>Auf dem USB-Stick ist nicht genügend Speicher vorhanden. Ändern Sie entweder das Ziel zur internen Festplatte des Geräts oder löschen Sie nicht benötigte Daten auf dem USB-Stick, um dort Platz zu schaffen, und speichern Sie die Daten erneut.</p> <p>Der USB-Stick ist schreibgeschützt. Tippen Sie auf [Schließen] oder [Abbrechen], um den Speichervorgang für den USB-Stick abzubrechen, oder tippen Sie auf [Auf int.HDD spei.], um die Datei auf der internen Festplatte des Geräts zu speichern.</p>
Eine Datei mit demselben Namen existiert im Speicherziel. Möchten Sie überschreiben?	Sie haben versucht, die Datei mit einem Dateinamen zu speichern, der auf dem USB-Stick bereits vorhanden ist. Tippen Sie auf [Fortf.], um die bestehende Datei zu überschreiben. Um den Dateinamen zu ändern und die Datei dann zu speichern, tippen Sie auf [Abbrechen] und speichern Sie die Datei erneut.

Meldung	Abhilfemaßnahme
<b>Senden der E-Mail fehlgeschlagen. Bitte E-Mail-Servereinstellung überprüfen.</b>	Die gescannten Daten konnten nicht per E-Mail gesendet werden. Überprüfen Sie Folgendes. <ul style="list-style-type: none"> <li>• Mail-Server-Einstellung</li> <li>• Mail-Server-Probleme</li> <li>• Netzwerk-Kabelverbindungen</li> </ul>
<b>Senden der E-Mail fehlgeschlagen. Die E-Mail-Größe überschreitet das maximale Sendelimit. Bitte die Scan-Funktionseinstlg ändern.</b>	Weitere Informationen zur Mail-Server-Einstellung finden Sie unter „E-Mail-Einstellung“ im Administrator-Handbuch. Oder wenden Sie sich an Ihren Mail-Server-Administrator.
<b>Senden der E-Mail fehlgeschlagen. Der E-Mail-Server ist womöglich gestört. Bitte überprüfen.</b>	
<b>Das Drucken auf Umschlägen ist vorgegeben. Bitte überprüfen, ob Duplex-Drucken, Finisher-Einstlg. oder sonstige Einstlg., die nicht kombiniert werden können, konfiguriert sind.</b>	Es wurden nicht kompatible Einstellungen für den Umschlagauftrag festgelegt. Brechen Sie die Einstellungen ab und senden Sie die Daten erneut. <ul style="list-style-type: none"> <li>• Duplexdruck</li> <li>• Am Multifunktions-Finisher festgelegte Funktionen</li> </ul>
	Wenn nicht auf einem Umschlag gedruckt wird, muss unter [Umschlag] die [Dicke] des Papiers ausgewählt werden. Tippen Sie auf [Schacht änd.] und ändern Sie [Dicke] in [Standard].
<b>Eine Datei mit einer großen Menge an Daten wird gerade verarbeitet. Drücken Sie die Schaltfläche "Fortf.", um die Verarbeitung zu beenden, oder die Schaltfläche "Abbrechen", um den Auftrag zu löschen.</b>	Es wird ein Auftrag mit einer sehr großen Datenmenge verarbeitet. Wenn ein Auftrag eine sehr große Datenmenge enthält, wird empfohlen, dass Sie ihn als wartenden Auftrag behandeln oder ihn vor dem Drucken im Speicher speichern.
<b>Nicht genügend Speicherplatz auf HDD. Bitte unnötige Aufträge löschen, um freien HDD-Speicherplatz zu schaffen.</b>	Die Festplatte des Geräts ist voll. Löschen Sie abgeschlossene Aufträge oder nicht benötigte Dokumente im Speicher, um auf der Festplatte Platz zu schaffen.
<b>Auftragsname: Dieser Auftrag wurde gelöscht.</b>	Der entsprechende Auftrag wurde in der RISO Console gelöscht, während er angehalten war. Senden Sie die Daten erneut.
<b>Auftragsname: Dieser Auftrag kann nicht ausgeführt werden. Bitte den Datentyp überprüfen. (Der Auftrag wurde gelöscht.)</b>	Der angegebene Auftrag kann nicht gedruckt werden, da die Datei von der Software für die Definition des Barcodebereichs verwendet wird.



## Meldung

## Abhilfemaßnahme

**Das Transportband ist schmutzig. Bleibt das Band schmutzig, ergibt dies ein fehlerhaftes Drucken. Bitte Ihren Händler kontaktieren.**

Das Transportband muss gereinigt werden. Wenden Sie sich an Ihren Händler oder eine autorisierte Kundendienstvertretung.



- **Das Papierformat und die Position können nicht erkannt werden, wenn das Transportband schmutzig ist, was zu einem fehlerhaften Druckvorgang führt. Der Reinigungsvorgang muss vom technischen Support durchgeführt werden. Kontaktieren Sie sofort den Kundendienst, wenn diese Meldung angezeigt wird. Bis das Transportband gereinigt wurde, sind die Ränder an den Papierkanten 5 mm breit, unabhängig von der Einstellung für den druckbaren Bereich.**

**Die Zeit des Kerberos-Servers ist womöglich nicht mit der des Druckers synchronisiert.**

Es besteht ein Zeitunterschied zwischen der internen Uhr des Geräts und dem Kerberos-Server. Wenden Sie sich an Ihren Administrator. Die Zeit kann über [NTP-Zeitsynchronisation] im [Admin-Menü] synchronisiert werden.

**Diese Tinte ist nicht von RISO hergestellt. Andere Tinte als die RISO-Tinte kann zu Störfällen des Druckers führen. Schäden, die durch die Verwendung von anderen Tinten als die RISO-Tinten verursacht werden, fallen nicht unter die Produktgarantie bzw. den Dienstleistungsvertrag. Möchten Sie diese Tinte verwenden?**

Es wurde eine Nicht-RISO-Tintenkartusche eingesetzt. Wenden Sie sich an Ihren Administrator, um abzustimmen, ob diese Tinte verwendet werden soll. Um weiterhin die Nicht-RISO-Tintenkartusche zu verwenden, tippen Sie auf [Ja] und geben Sie die ungefähren Werte im Bildschirm [Tinteninformationseingabe] ein, der als Nächstes angezeigt wird. Ausführliche Informationen finden Sie unter „Der Bildschirm [Tinteninformationseingabe] wird angezeigt.“ (S.61).

**Die Hefter-Einheit (Lochereinheit, obere Fach-Einheit, Stapelfach-Einheit, Bookletfach-Einheit, Ausgabefach Dreifachfaltung-Einheit) des Finishers ist nicht angeschlossen. Bitte überprüfen. (Der Auftrag wurde gelöscht.)**

Die einzelnen Einheiten (Hefter, Locher, oberes Fach, Stapelfach, Bookletfach, Ausgabefach Dreifachfaltung) des Multifunktions-Finishers sind nicht angeschlossen. Wenden Sie sich an Ihren Händler oder eine autorisierte Kundendienstvertretung.

**Absenken des Stapelfachs fehlgeschlagen. Bitte das Fach des Finishers überprüfen.**

Möglicherweise befindet sich ein Fremdbjekt im Stapelfach. Überprüfen Sie, ob vor oder in der Nähe des Fachs ein Gegenstand befindet.



Meldung	Abhilfemaßnahme
---------	-----------------

**Auftragsname:**  
**Drucken nicht möglich aufgrund des Heftereinheit-Fehlers (Lochereinheit-Fehlers, Fehlers des oberen, Stapelfach-Fehlers, Bookleteinheit-Fehlers, Fehlers des Ausgabefachs Dreifachfaltung) des Finishers. Das Drucken ohne Verwendung der Heftereinheit (Lochereinheit, oberen Fachs, Stapelfachs, Bookleteinheit, Ausgabefachs Dreifachfaltung) ist möglich. (Der Auftrag wurde gelöscht.)**

Der Hefter, Locher, oberes Fach, Stapelfach, Bookletfach oder Ausgabef. Dreifachfaltung des Multifunktions-Finishers kann nicht verwendet werden. Wenden Sie sich an Ihren Händler oder eine autorisierte Kundendienstvertretung. Wenn Sie auf [Schließen] tippen, können Sie die Gerätefunktionen mit Ausnahme der fehlerhaften Einheit weiter benutzen.

**Auftragsname:**  
**Papiergröße ist enthalten, die nicht mit der Z-Falz-Einstellung ausgegeben werden kann. Bitte die Druckdaten überprüfen. (Der Auftrag wurde gelöscht.)**

Die Originalvorlage enthält eine Seitengröße, die mit [Z-Falz unt. Größe] nicht kompatibel ist. [Z-Falz unt. Größe] unterstützt nur die Papiergrößen A4 und A3, B5 und B4 sowie Letter-R und Ledger. Überprüfen Sie die Größe der Originalvorlage.

**Diese Papiergröße kann nicht mit der derzeitigen Papierfalz-Einstellung ausgegeben werden. Bitte Ausrichtung oder Einstellungen des eingelegten Papiers überprüfen.**

Tippen Sie auf [Schließen] und ändern Sie die Einstellungen. Ausführliche Informationen zu den Papierformaten und Ausrichtungen, die beim Falzen von Papieren verwendet werden können, finden Sie unter „Falzen“ oder „Booklet-Bindung“ in der „Bedienungsanleitung“.

**Diese Papiergröße kann nicht mit der derzeitigen Booklet-Einstellung ausgegeben werden. Bitte Ausrichtung oder Einstellungen des eingelegten Papiers überprüfen.**

Tippen Sie auf [Schließen] und ändern Sie die Einstellungen. Ausführliche Informationen zu den Papierformaten und Ausrichtungen, die beim Erstellen von Booklets verwendet werden können, finden Sie unter „Booklet“ in der „Bedienungsanleitung“.

**Diese Papiergröße kann nicht mit der derzeitigen Heften/Lochen-Einstellung ausgegeben werden. Bitte Ausrichtung oder Einstellungen des eingelegten Papiers überprüfen.**

Tippen Sie auf [Schließen] und ändern Sie die Einstellungen. Ausführliche Informationen zu den Papierformaten und Ausrichtungen, die beim Heften verwendet werden können, finden Sie in den folgenden Ausführungen.

- Bei Verwendung des Versatz-Hefters  
Abschnitt „Heften“ in der Bedienungsanleitung
- Bei Verwendung des Multifunktions-Finishers  
Abschnitt „Heften/Lochen“ in der Bedienungsanleitung

Meldung	Abhilfemaßnahme
---------	-----------------

**Daten, die die folgenden Einstellungen enthalten, können nicht mit Überlagerung verwendet werden.**

Wenn das ausgewählte Overlay-Bild folgende Einstellungen enthält, ist ein Overlay nicht verfügbar. Tippen Sie auf [Schließen] um die Einstellungen abzubrechen und die Daten erneut zu speichern.

- Reproduktions-größe
- Duplex
- Heften/Lochen
- Kombinieren
- Bildwiederholung
- Booklet
- Booklet-Bindung
- Falzen
- Original unter-schiedliche Größe
- Programm
- Deckblatt hinzufügen
- Automatische Bilddrehung

**Es kann ein Konflikt bei der IP-Adresse von LAN0 und LAN1 oder dem Netzwerksegment bestehen. Überprüfen Sie die Netzwerkeinstellungen von LAN0 und LAN1.**

Die gleiche IP-Adresse (Segment) ist für LAN0 und LAN1 des Geräts eingestellt. Bei manueller Zuweisung der IP-Adressen, weisen Sie LAN0 und LAN1 unterschiedliche IP-Adressen zu. Überprüfen Sie die IP-Adresse von [Netzwerkeinstellung (IPv4)] bzw. [Netzwerkeinstellung (IPv6)] unter [Admin-Menü].

<1000-0000>Informationen

Diese Meldungen werden angezeigt, wenn eine Wartung des Geräts notwendig ist.

Meldung	Abhilfemaßnahme
---------	-----------------

**Der Entleerungsbehälter muss in Kürze gewechselt werden. Bitte Ihren Händler kontaktieren und einen neuen Entleerungsbehälter bereithalten.**

Der Entleerungsbehälter muss ausgetauscht werden. Wenden Sie sich an Ihren Händler oder eine autorisierte Kundendienstvertretung.



- **Wenn der Entleerungsbehälter voll ist, kann kein Druckvorgang durchgeführt werden. Kontaktieren Sie sofort den Kundendienst, wenn diese Meldung angezeigt wird.**

**Teile des Versatz-Hefters müssen ersetzt werden. Bitte Ihren Händler kontaktieren.**

Wenden Sie sich an Ihren Händler oder eine autorisierte Kundendienstvertretung. Wenn Sie auf [Schließen] tippen, können Sie die Gerätefunktionen mit Ausnahme des Versatz-Hefters weiter benutzen. Der Druckvorgang kann mit einem anderen Stapelfach ausgeführt werden.

**Die Tintenpatrone nähert sich dem Verfallsdatum. Es wird empfohlen, die Tintenpatrone bald zu verwenden oder auszutauschen.**

Für eine optimale Druckqualität wird empfohlen, die Tintenkartusche innerhalb von ungefähr 24 Monaten ab dem Herstellungsdatum zu verwenden (wenn die Tinte bei Raumtemperatur gelagert wurde).

## Kapitel 2 Problembehebung

2

In diesem Kapitel wird beschrieben, wie Sie beim Auftreten eines Problems vorgehen sollten. Ziehen Sie die Informationen in diesem Kapitel zur Hilfe bei der Problembehebung heran.

Problem	Siehe
<b>Papierstaus</b>	S.24
<b>Allgemeine Problembehebung bei diesem Gerät</b>	
Das Gerät lässt sich überhaupt nicht bedienen. / Beim Einschalten des Stroms erscheint nichts auf dem Touchpanel.	S.32
Im Touchpanel wird nichts angezeigt, auch wenn die Schaltflächen im Bedienfeld berührt werden.	S.32
Das Bedienfeld friert beim Abschalten ein und reagiert nicht mehr.	S.32
Der Scanner funktioniert nicht.	S.32
Die Druckergebnisse sind zu hell oder dunkel.	S.32
Beim Kopieren oder Scannen wird das Original im ADF nicht richtig eingezogen.	S.33
Drucke oder Kopien weisen weiße Streifen auf oder erscheinen unscharf.	S.33
Die Ausgabeergebnisse sind schmutzig oder weisen schwarze Streifen auf.	S.33
Die kopierten oder gescannten Daten sind unscharf oder ein Teil der Daten wird nicht gedruckt.	S.34
Die Rückseite des Originals ist sichtbar.	S.34
Es treten Moiré-Störungen auf.	S.34
Das Papier wird schmutzig. / Der Druck ist nicht korrekt ausgerichtet.	S.34
Es wird kein Papier eingezogen. / Die Rückseite einer Karte ist beschädigt. / Es werden mehrere Blätter Papier eingezogen.	S.35
Es tritt ein Mehrfacheinzugsfehler auf, obwohl nicht mehrere Seiten Papier eingezogen wurden, oder es treten häufig Mehrfacheinzugsfehler auf.	S.36
<b>Problembehebung beim Druckertreiber und Drucken</b>	
Es kann nicht vom Computer gedruckt werden.	S.37
Das Drucken auf Papier in einem Sonderformat erfolgt nicht korrekt.	S.37
Beim Ausdrucken eines Dokuments mit mehreren Seiten werden manche Seiten nicht in der korrekten Papiergröße ausgedruckt.	S.38
Der Druck dauert lange. / Wenn Sie mehrere Kopien ausdrucken, macht der Drucker nach dem Druck jeder Kopie ein Geräusch.	S.38
Der PIN-Code eines Auftrags ging verloren.	S.38
[Vollfarbe] und [Auto] werden nicht im [Farbmodus]-Menü des Druckertreiber-Bildschirms angezeigt.	S.38
Die zu druckenden Seiten können nicht festgelegt werden.	S.38
Es wird nur eine Kopie (Seite) gedruckt, obwohl mehrere Kopien (Seiten) festgelegt wurden.	S.38
Ein Auftrag im Bildschirm [Auftragsstatus] kann nicht gedruckt werden.	S.38
Nach dem Unterbrechen eines Auftrags oder dem Aus- und erneuten Einschalten des Geräts ist nicht bekannt, wie hoch der abgeschlossene Anteil des Auftrags ist.	S.39
Es ist Papier eingelegt, aber die Fehlermeldung „Bitte Papier einlegen.“ wird angezeigt.	S.39
Die Ergebnisse des Farbdrucks sind schlecht.	S.39

Problem	Siehe
Die gedruckten Bilder sind zu hell bzw. verblasst.	S.39
Die Papierkanten werden schmutzig.	S.40
Die Bilder sind zu hell oder zu dunkel.	S.40
Aufgrund des Papiers im Standardfach kann das Duplex-Druckverfahren nicht angewandt werden.	S.40
Die gesendeten Daten wurden zu einem fehlerhaften Auftrag.	S.40
Die Farben eines Barcode-Hintergrunds oder Bilder in der Nähe können nicht ausgedruckt werden.	S.40
Die Layoutanordnung ist nicht korrekt.	S.40
Wenn das Ausschließen festgelegt ist, werden die Seitennummern nicht auf beide Seiten des Papiers gestempelt.	S.41
Ein Teil der Vorlage (Bild) fehlt in dem erstellten Poster.	S.41
Ein Teil des Posters wurde mit einer oder mehreren leeren Seiten erstellt. / Das gedruckte Bild des Posters befindet sich nicht in der Mitte.	S.41
Die Blätter zum Drucken des Papiers, das ein Poster bilden soll, können nicht ordnungsgemäß zusammengeklebt werden. / Das Schneiden entlang der Schnittlinien (Registrierungsmarkierungen) ist fehlgeschlagen.	S.41
Die Blätter zum Drucken des Papiers, das ein Poster bilden soll, können nicht ordnungsgemäß zusammengeklebt werden.	S.42
<b>Problembehebung beim Kopieren</b>	
Ein Teil der Vorlage fehlt in den Kopierdaten.	S.43
Es wurde eine Duplexkopie angefertigt, aber die Rückseite einer oder mehrerer Seiten ist leer.	S.43
Aufgrund des Papiers im Standardfach kann das Duplex-Kopierverfahren nicht angewandt werden.	S.43
Es können nicht mehrere Vorlagen zusammen als ein Auftrag kopiert werden.	S.43
Das Papier ist an der falschen Position geheftet.	S.44
<b>Problembehebung beim Scannen</b>	
Auf dem Scanbildschirm der RISO Console befinden sich keine Scandaten.	S.45
Ein Teil der Vorlage fehlt in den Scandaten.	S.45
Der Farbmodus ist auf [Auto] gestellt, aber das Gerät erkennt farbige Originale nicht automatisch.	S.45
Die gescannten Daten können nicht auf einem Computer im Netzwerk gespeichert werden.	S.45
<b>Problembehebung für den Speicher und USB</b>	
Auf einem USB-Stick gespeicherte Dateien werden nicht beim Drucker angezeigt.	S.46
Das Drucken auf Papier in einem Sonderformat erfolgt nicht korrekt.	S.46
Es ist Papier eingelegt, aber die Fehlermeldung „Bitte Papier einlegen.“ wird angezeigt.	S.46
Die Ergebnisse des Farbdrucks sind schlecht.	S.46
Aufgrund des Papiers im Standardfach kann das Duplex-Druckverfahren nicht angewandt werden.	S.47
Ein Teil der Vorlage fehlt in den Kopierdaten.	S.47
Ein Teil der Vorlage fehlt in den Scandaten.	S.47

Problem	Siehe
Der Farbmodus ist auf [Auto] gestellt, aber das Gerät erkennt farbige Originale nicht automatisch.	S.47
<b>Problembehebung beim Multifunktions-Finisher oder Versatz-Hefter</b>	
Der Multifunktions-Finisher oder Versatz-Hefter funktioniert nicht.	S.49
Das Papier wird an der falschen Stelle geheftet, wenn Sie das Original kopieren.	S.49
Das Ausgabepapier wird nicht geheftet oder die Heftklammern werden nicht gut durch das Papier geführt und werden z. B. verbogen oder zerdrückt. / Das Papier wird nicht über den Versatz-Hefter ausgegeben.	S.49
Es kommen lose gestapelte Blätter aus dem Versatz-Hefter. / Die Ausdrücke sind zurückgewellt.	S.50
<b>Problembehebung beim Zufuhrfach</b>	
Im Zufuhrfach ist ein Papierstau aufgetreten. / Das Fach kann nicht problemlos herausgezogen werden.	S.56
<b>Problembehebung beim IC-Kartenleser</b>	
Die Anmeldung mit der IC-Karte ist nicht möglich.	S.58
Eine registrierte IC-Karte ist verloren gegangen oder fehlt.	S.58
<b>Sonstige Probleme</b>	
Die vordere Abdeckung lässt sich nicht öffnen.	S.59
Beim Antippen der Indextaste auf dem Bildschirm [Anmelden] erscheint nicht der korrekte Benutzername.	S.59
Ein Auftrag mit einem PIN-Code kann nicht gelöscht werden.	S.59
Der Drucker wird nicht automatisch reaktiviert.	S.59
Der Bildschirm RISO Console wird nicht angezeigt.	S.59
Einige Modusschaltflächen werden auf dem RISO Console-Bildschirm nicht angezeigt.	S.59
Wie kann ich während des Druckvorgangs Papier ergänzen?	S.59
Sie können nicht über einen Computer drucken, wenn Sie die externe Serverauthentifizierung verwenden.	S.60
Der Bildschirm [Tinteninformationseingabe] wird angezeigt.	S.61
<b>ComColor FT2430 Probleme beim Drucken oder Kopieren</b>	
Wenn Sie die Vorlage in Farbe drucken, sehen andere Farben als rot und schwarz auf dem Ausdruck nicht so aus wie auf der Vorlage.	S.61
<b>Problembehebung beim optionalen PostScript-Set (PS-Set FG10)</b>	
Auf einem USB-Stick gespeicherte Dateien werden nicht beim Drucker angezeigt.	S.62
Der Druck unter Mac OS dauert lange. / Der Druck kann mit den aktuellen Einstellungen nicht durchgeführt werden.	S.62
Beim Ausdrucken eines Dokuments mit mehreren Seiten unter Mac OS werden manche Seiten nicht in der korrekten Papiergröße ausgedruckt.	S.62
Wenn Sie eine PDF-Datei direkt von einem USB-Stick ausdrucken, wird ein Papier mit dem Text „Implementation limit exceeded (Implementierungsgrenze überschritten)“ ausgedruckt.	S.62

# Papierstaus

Wenn im Gerät, dem Multifunktions-Finisher oder dem automatischen Dokumenteinzug (ADF) ein Papierstau auftritt, wird der Druckvorgang angehalten, die Fehler-LED auf dem Bedienfeld blinkt rot und die Position des Papierstaus wird im Touchpanel angezeigt. Folgen Sie der auf dem Touchpanel dargestellten Vorgehensweise, um das gestaute Papier zu entfernen, und setzen Sie den Druckvorgang fort.

## ! VORSICHT

Achten Sie auf vorstehende Teile und Anschlusspunkte aus Metall, wenn Sie die Hand in das Gerät führen, um zum Beispiel gestautes Papier zu entfernen. Sie könnten sich verletzen.

- 1 Tippen Sie auf die Schaltfläche, die die Stelle des Papierstaus angibt, um sich anzeigen zu lassen, wie das Papier zu entfernen ist.

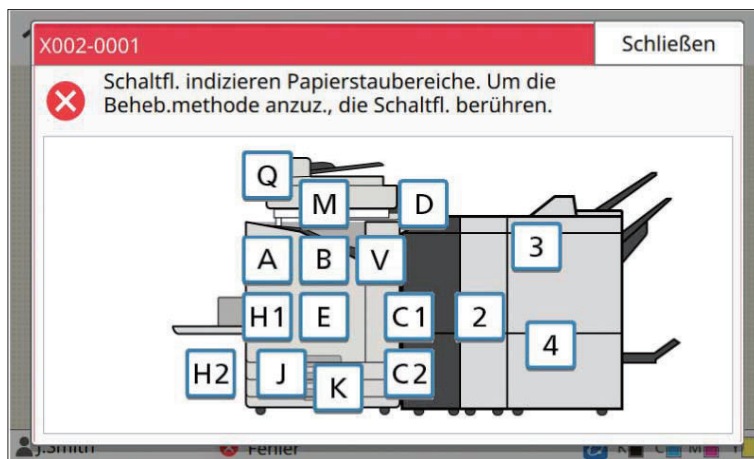

- 2 Folgen Sie der auf dem Touchpanel dargestellten Vorgehensweise, um das Papier zu entfernen.

Tippen Sie auf [Zurück] oder [Weiter], um die vorherige oder nächste Seite aufzurufen.

Die unten dargestellten Bildschirmaufnahmen sind Beispiele für die Anzeige bei einem Papierstau.

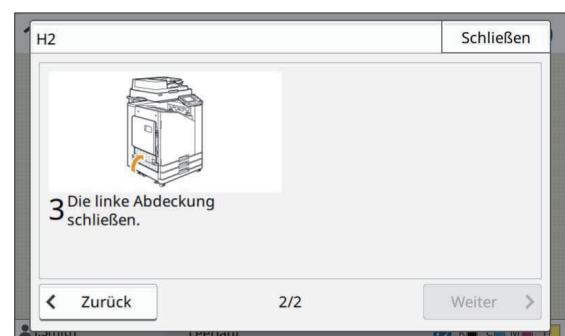
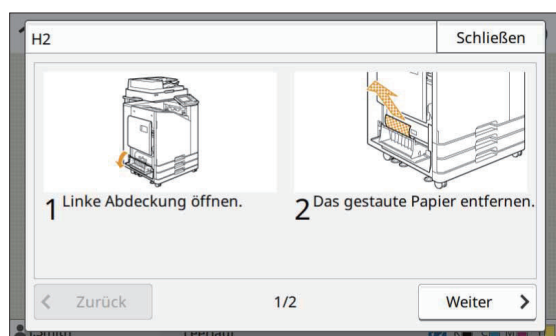

### 3 Berühren Sie [Schließen].

Kehren Sie zum Bildschirm von Schritt 1 zurück. Vergewissern Sie sich, dass der Knopf mit der Stelle, an der das Papier entfernt wurde, nicht mehr angezeigt wird.

Wenn das gesamte gestaute Papier entfernt und die Abdeckung geschlossen wurde, wird der Fehlerbildschirm geschlossen und der vorherige Bildschirm wird angezeigt.



- **So lang Buchstabenschaltflächen auf dem Bildschirm angezeigt werden, befindet sich an den angezeigten Stellen noch Papier. Wiederholen Sie Schritte 1 bis 3, um das gestaute Papier zu entfernen.**

## Vorsichtsmaßnahmen beim Entfernen von gestautem Papier

- Entfernen Sie das gestaute Papier langsam und behutsam. Achten Sie darauf, keine Papierfetzen im Gerät zurückzulassen.

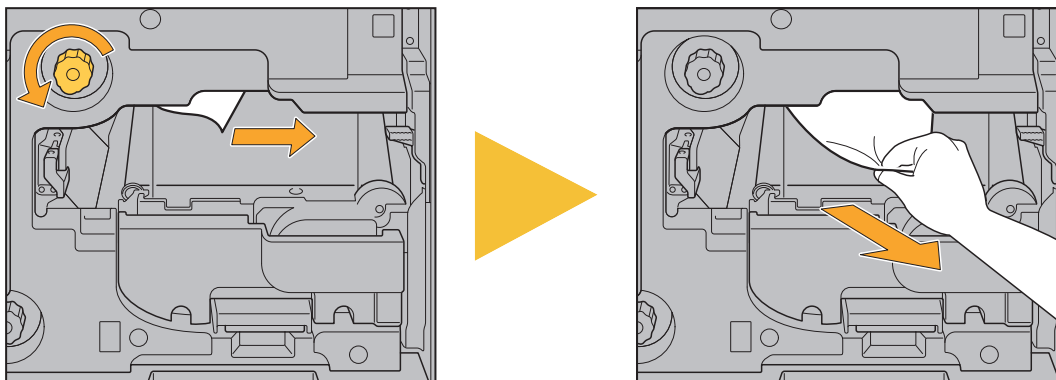

- Wenn ein Papierstau beim Drucken mehrerer Blätter Papier auftritt, können sowohl das Blatt, das den Papierstau verursacht hat, als auch andere Blätter im Transportweg stecken geblieben sein. Wenn Sie einen internen Drehknopf verwenden, um gestautes Papier zu entfernen, drehen Sie den Drehknopf vier oder fünf Mal, nachdem Sie das erste Blatt Papier entfernt haben, um zu prüfen, ob noch andere Blätter vorhanden sind.



- Sie können die Öffnung zum Entfernen des Papiers nur herausziehen, wenn es zu einem Papierstau kommt.
- Die Druckköpfe befinden sich innen an der Oberseite der Öffnung zum Entfernen des Papiers. Wenn Sie gestautes Papier aus der Öffnung entfernen, vermeiden Sie es, die Druckköpfe zu berühren, um zu verhindern, dass Sie Tinte auf die Hand oder den Ärmel bekommen.

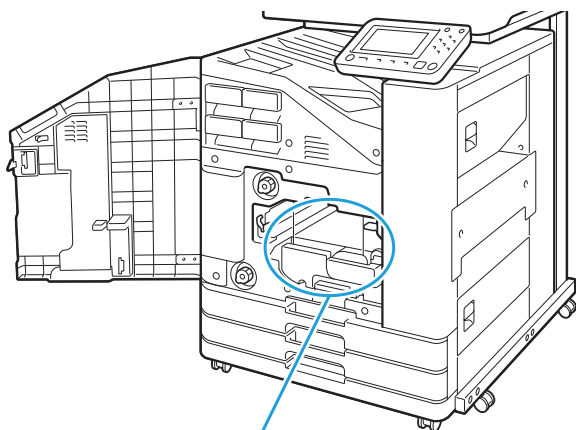

Öffnung zum Entfernen des Papiers



## Häufige Papierstaus

Sollten häufiger Papierstaus auftreten, überprüfen Sie erneut die unten aufgeführten Punkte.

- Das Papier im Standardfach oder Zufuhrfach muss innerhalb der Höchstladekapazität liegen.
- Die Papierführungen und der Stopper sind korrekt ausgerichtet und das Papier ist korrekt eingelegt.

**Beispiel für die Einrichtung des Zufuhrfachs:**

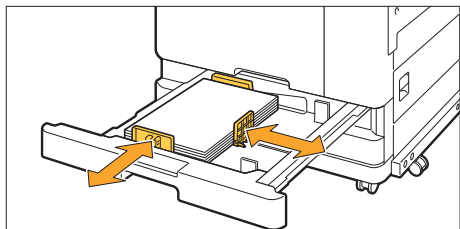

2



- Das Gerät erkennt das Format des Papiers auf Grundlage der Stopper- und Papierführungspositionen. Achten Sie darauf, dass Sie die Führungen und den Stopper bis an die Papierkante verschieben.
- Legen Sie nichts, wie zum Beispiel Ersatzpapier, auf den Papierformat-Erkennungssensor, wenn Sie Papier im Format A4 oder A5 einlegen. Wenn der Sensor blockiert ist, kann das Gerät das Papierformat nicht korrekt erkennen.

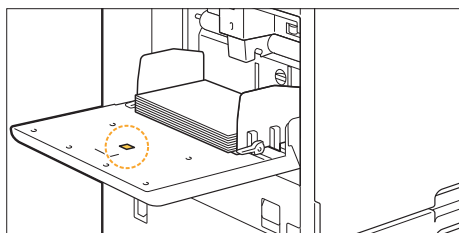

- Das tatsächlich eingelegte Papier entspricht den Einstellungen von [Papierauswahl] - [Papierschacht-Einstellung].



- Einige Einstellungen, wie das Timing zum Einziehen von Papier, werden so angepasst, dass sie der ausgewählten Papierstärke entsprechen.

- Es ist verwendbares Papier eingelegt.  
Insbesondere verknittertes oder welliges Papier kann zu Papierstaus führen. Verwenden Sie daher solches Papier nicht.

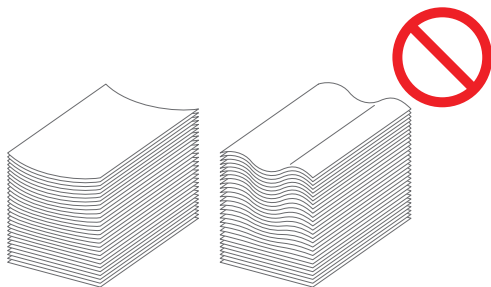

- Wenn Sie Papier in Sonderformaten verwenden, muss die Papiergröße zuerst im Administrator-Menü registriert werden. Wenden Sie sich an Ihren Administrator. Um nicht registriertes Papier in einem unregelmäßigen Papierformat zu verwenden, wählen Sie [Papierauswahl] - [Papierschacht-Einstellung] - [Papiergr.] und legen Sie das Format unter [Manuell] fest.

- Falls Sie Papier mit einer bereits bedruckten Seite oder dunkles Papier verwenden, könnte das Gerät bei einem einzelnen Blatt fälschlicherweise erkennen, dass mehrere Blätter Papier eingezogen werden. Setzen Sie [Doppeleinz.-Prüf.] auf [OFF].

Bildschirm [Drucken] ▶ Auftrag auswählen ▶ [Einstlg ändern] im Untermenü ▶ [Papierauswahl] ▶ [Papierschacht-Einstellung] ▶ [Doppeleinz.-Prüf.] auf [OFF] setzen

[Speicher] - Bildschirm [Laden] / [USB] - Bildschirm [Laden] ▶ Ordner auswählen ▶ [Öffnen] ▶ Dokument auswählen ▶ [Einstlg ändern] im Untermenü ▶ [Papierauswahl] ▶ [Papierschacht-Einstellung] ▶ [Doppeleinz.-Prüf.] auf [OFF] setzen

Bildschirm [Kopieren] ▶ [Papierauswahl] ▶ [Papierschacht-Einstellung] ▶ [Doppeleinz.-Prüf.] auf [OFF] setzen

[Speicher] - Bildschirm [Speichern] ▶ Ordner auswählen ▶ [Einstlg ändern] ▶ [Papierauswahl] ▶ [Papierschacht-Einstellung] ▶ [Doppeleinz.-Prüf.] auf [OFF] setzen

Bildschirm [Startseite] ▶ [Systeminfos] ▶ [Papierschacht-Einstellung] ▶ [Doppeleinz.-Prüf.] auf [OFF] setzen



- **Setzen Sie [Doppeleinz.-Prüf.] nach dem Druckvorgang wieder auf [ON]. Wenn Sie [OFF] unverändert lassen, kann es zu anderen Problemen kommen.**





- Ausführliche Informationen zum Einlegen von Papier und zu den Papiertypen, die verwendet werden können, finden Sie unter „Papier einlegen“ und „Druckpapier“ in der Bedienungsanleitung.

# Papiereinzugskanal

Dieser Abschnitt beschreibt den Pfad, den das Papier beim Druckvorgang im Gerät durchläuft. Beachten Sie diese Informationen, wenn Sie gestautes Papier aus dem Gerät entfernen.

Während des Druckvorgangs durchläuft das Papier, wie in der Abbildung unten dargestellt, das Gerät.

-  Durchgezogene Linie: Papiereinzugspfad beim Simplexdruck
-  Gestrichelte Linie: Papiereinzugspfad beim Duplexdruck

<Bei Verwendung des Fachs mit Ausgabe Vorderseite nach unten>

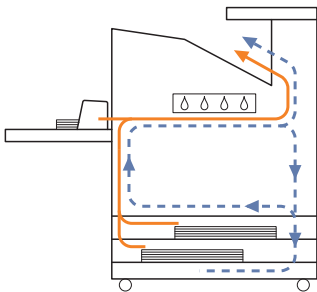

<Bei Verwendung des Versatz-Hefters>

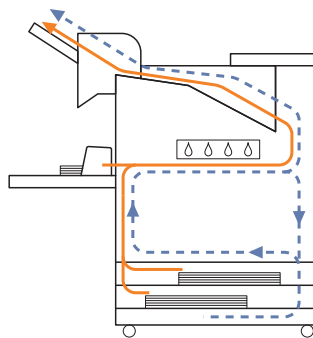

<Bei Verwendung des Stapelfachs>

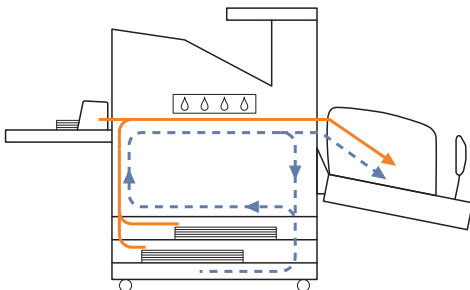

<Bei Verwendung des Zusatzfachs>

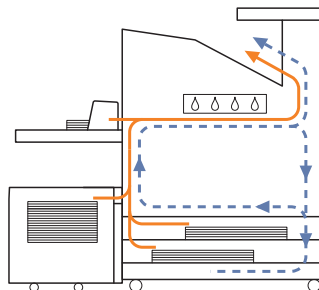

### <Bei Verwendung des Geräts mit dem Multifunktions-Finisher>

Der Papiereinzugspfad im Multifunktions-Finisher ist beim Simplexdruck der gleiche wie beim Duplexdruck.

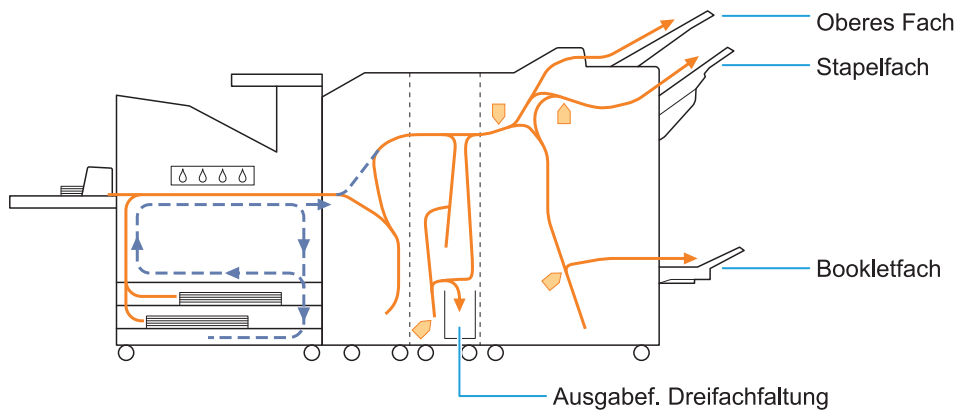

- Je nach den im Multifunktions-Finisher konfigurierten Funktionen ändert sich das Fach für die Druckausgabe.
- Eine detaillierte Darstellung des Papierweges bei der Verwendung des Multifunktions-Finishers finden Sie auf der nächsten Seite.

## ■ Bei Verwendung des Multifunktions-Finishers

Im Folgenden werden der Papiereinzugspfad bei Ausgabe der Ausdrucke mit Vorderseite nach unten beim Simplex- und Duplexdruck beschrieben.

### ● Beim Heften

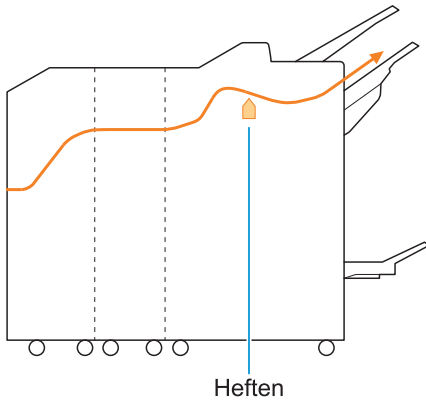

### ● Beim Lochen

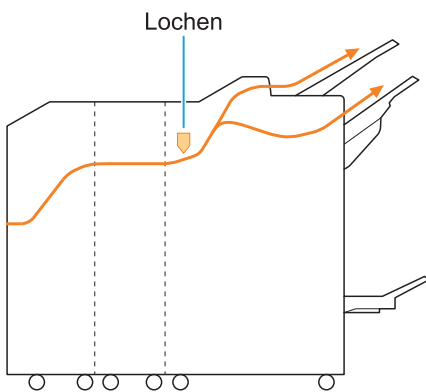

### ● Beim Lochen und Heften

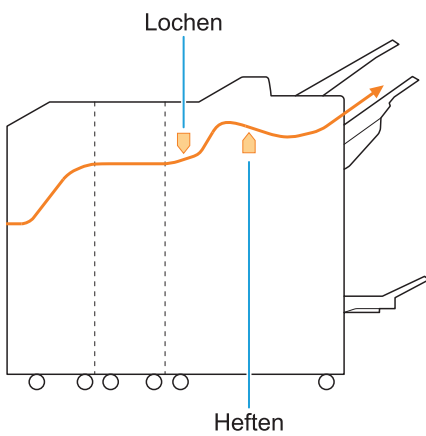

### ● Bei Verwendung der Funktion Booklet / Zweifachfaltung

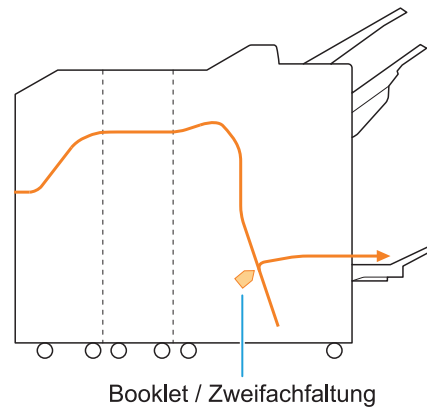

## ■ Bei einer zusätzlichen Falzeinheit

### ● Bei Verwendung der Funktion Dreifachfaltung

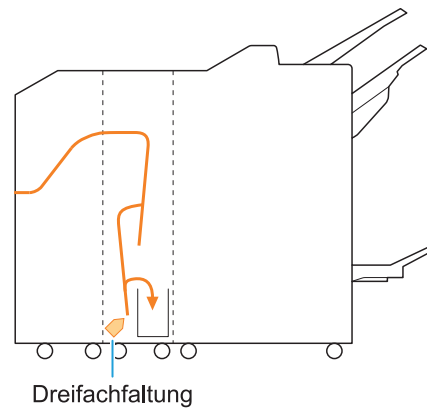

### ● Bei Verwendung der Funktion Z-Falz

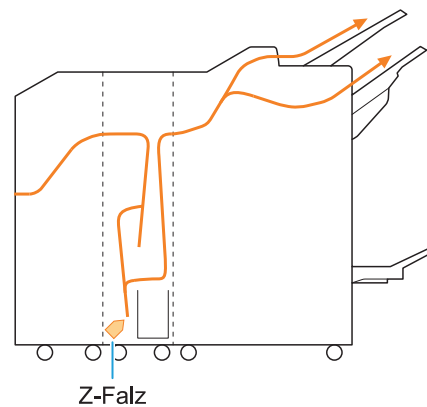

# Allgemeine Problembehebung bei diesem Gerät

Dieser Abschnitt beschreibt, wie allgemeine Probleme behoben werden, die in den verschiedenen Modi auftreten können.

## ? Das Gerät lässt sich überhaupt nicht bedienen. / Beim Einschalten des Stroms erscheint nichts auf dem Touchpanel.

- Vergewissern Sie sich, dass der Hauptschalter eingeschaltet ist.
- Vergewissern Sie sich, dass der Netzstecker des Geräts fest in der Netzsteckdose steckt.
- Stellen Sie sicher, dass das Netzkabel fest an das Gerät angeschlossen ist.
- Vergewissern Sie sich, dass der Unterbrecher nicht ausgelöst wurde.

## ? Im Touchpanel wird nichts angezeigt, auch wenn die Schaltflächen im Bedienfeld berührt werden.

### Möglicherweise befindet sich das Gerät im Ruhemodus.

Wenn Sie das Gerät längere Zeit unbeaufsichtigt lassen, wechselt es entsprechend den Administratoreinstellungen automatisch in den Energiesparmodus. Drücken Sie die Taste [Wecken].

## ? Das Bedienfeld friert beim Abschalten ein und reagiert nicht mehr.

Wenn Sie ungefähr 10 Minuten gewartet haben und sich der Bildschirm nicht verändert hat, befolgen Sie die folgenden Schritte, um das Gerät neu zu starten.

### 1 Halten Sie die Taste [Netz] auf dem Bedienfeld mindestens 10 Sekunden lang gedrückt.

Das Gerät schaltet sich aus.

### 2 Drücken Sie die Taste [Netz] erneut.

## ? Der Scanner funktioniert nicht.

- Vergewissern Sie sich, dass der Netzstecker des Scanners fest in der Netzsteckdose steckt.
- Stellen Sie sicher, dass das USB-Kabel fest an den Drucker und Scanner angeschlossen ist.

## ? Die Druckergebnisse sind zu hell oder dunkel.

### Die Dichteeinstellung wurde möglicherweise nicht ordnungsgemäß konfiguriert.

#### Zum Drucken:

Stellen Sie die Einstellung [Druckdichte] auf der Registerkarte [Bild] des Druckertreiber-Bildschirms ein.

#### Zum Kopieren und Scannen:

Konfigurieren Sie die Kopiereinstellung von [Scan-Stufe] dem Original entsprechend.

Bildschirm [Kopieren] / Bildschirm [Scannen] / [USB] - Bildschirm [Speichern] ▶ [Scan-Stufe]

[Speicher] - Bildschirm [Speichern] ▶ Ordner auswählen ▶ [Einstlg ändern] ▶ [Scan-Stufe]

### Wenn Sie drucken oder kopieren, stimmt möglicherweise die Papiertypeneinstellung nicht mit dem Papiertyp überein, der in das Standardfach oder das Zufuhrfach eingelegt ist.

Konfigurieren Sie die richtige Papiersorte.

#### Zum Drucken:

Bildschirm [Drucken] ▶ Auftrag auswählen ▶ [Einstlg ändern] im Untermenü ▶ [Papierauswahl] ▶ [Papierschacht-Einstellung] ▶ [Papiertyp]

[Speicher] - Bildschirm [Laden] / [USB] - Bildschirm [Laden] ▶ Ordner auswählen ▶ [Öffnen] ▶ Dokument auswählen ▶ [Einstlg ändern] im Untermenü ▶ [Papierauswahl] ▶ [Papierschacht-Einstellung] ▶ [Papiertyp]

## Zum Kopieren:

Bildschirm [Kopieren] ▶ [Papierauswahl] ▶ [Papierschacht-Einstellung] ▶ [Papiertyp]

[Speicher] - Bildschirm [Speichern] ▶ Ordner auswählen ▶ [Einstlg ändern] ▶ [Papierauswahl] ▶ [Papierschacht-Einstellung] ▶ [Papiertyp]

## ? Beim Kopieren oder Scannen wird das Original im ADF nicht richtig eingezogen.

### Das Original ist möglicherweise zu klein.

Die Original-Mindestgröße, die in den ADF eingelegt werden kann, liegt bei 100 mm × 148 mm. Falls das Original zu klein ist, kann es nicht ordnungsgemäß in den ADF eingezogen werden, sodass ein Papierstau auftritt. Legen Sie Originale, die kleiner sind als 100 mm × 148 mm, auf den Glasträger.



- Je nach Papierstärke, Sorte oder sonstigen Eigenschaften kann das Original nicht mit dem ADF gescannt werden, obwohl die Größe des Originals korrekt ist. Ausführliche Informationen finden Sie unter „Originale“ in der Bedienungsanleitung.

## ? Drucke oder Kopien weisen weiße Streifen auf oder erscheinen unscharf.

**Die Druckköpfe sind möglicherweise verstopft.** Führen Sie [Kopf-Reinigung] durch, um die Verstopfung des Druckkopfs zu beseitigen.

Bildschirm [Startseite] ▶ [Wartung] ▶ [Kopf-Reinigung] ▶ [Normalreinigung]  
Falls das Problem damit nicht behoben wird, führen Sie [Starke Reinigung] durch.

## ? Die Ausgabeergebnisse sind schmutzig oder weisen schwarze Streifen auf.

**Möglicherweise wurde Papier in das Gerät eingelegt, das nicht zum Drucken oder Kopieren geeignet ist.**

Überprüfen Sie die im Standardfach oder Zufuhrfach eingelegte Papiersorte. Ausführliche Informationen finden Sie unter „Druckpapier“ in der Bedienungsanleitung.

**Sie verwenden möglicherweise gewelltes Papier zum Drucken oder Kopieren.**

Gewelltes Papier kann die Druckköpfe berühren und so das Papier verschmutzen. Dadurch können die Druckköpfe beschädigt werden. Verwenden Sie daher kein gewelltes Papier.

**Wenn Sie kopieren oder scannen, ist möglicherweise die Einstellung [Scan-Stufe] zu dunkel eingestellt.**

Passen Sie die Einstellung [Scan-Stufe] an.

Bildschirm [Kopieren] / Bildschirm [Scannen] / [USB] - Bildschirm [Speichern] ▶ [Scan-Stufe]

[Speicher] - Bildschirm [Speichern] ▶ Ordner auswählen ▶ [Einstlg ändern] ▶ [Scan-Stufe]

**Wenn Sie kopieren oder scannen, ist möglicherweise die Vorlagenabdeckung nicht fest geschlossen.**

Schließen Sie die Vorlagenabdeckung des Scanners vollständig, damit kein Licht einfällt.

**Wenn Sie kopieren oder scannen, sind möglicherweise die unten aufgeführten Teile schmutzig.**

Wischen Sie sie mit einem weichen Tuch ab.

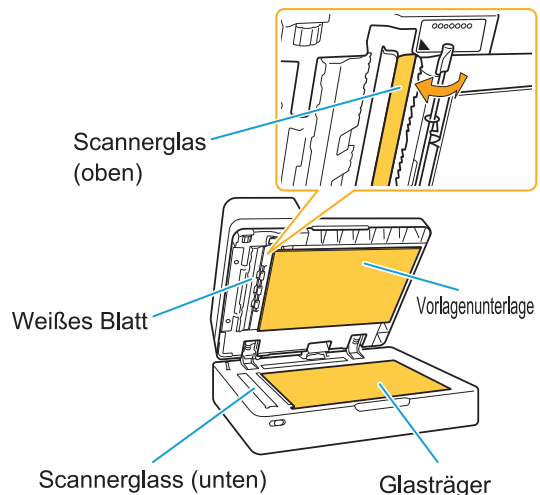



- Staub, Abrieb, Tinte, Kleber oder Korrekturflüssigkeit, die an der weißen Walze des ADF, am Glaträger oder am Scannerglas haften, können zu kopierten oder gescannten Daten führen, die nicht sauber sind. Führen Sie regelmäßig eine Reinigung durch.

### ? Die kopierten oder gescannten Daten sind unscharf oder ein Teil der Daten wird nicht gedruckt.

**Das Original liegt möglicherweise nicht vollständig auf dem Glaträger auf.**  
Schließen Sie die Vorlagenabdeckung, sodass das Original vollständig flach auf dem Glaträger aufliegt.

**Der Scanner war möglicherweise Vibrationen ausgesetzt.**  
Scannen Sie das Original erneut, ohne den Scanner Vibrationen auszusetzen.

**Wenn Sie kopieren, ist das Papier möglicherweise feucht.**  
Falls das Papier Feuchtigkeit enthält, könnte ein Teil der Kopierdaten nicht oder unscharf ausgedruckt werden. Verwenden Sie trockenes Papier.

### ? Die Rückseite des Originals ist sichtbar.

**Wenn Sie ein Original auf dünnem Papier kopieren oder scannen, kann das Bild auf der Rückseite des Originals oder auf der nächsten Seite mit den Bilddaten erfasst werden.**

- Passen Sie [Scan-Stufe] auf eine hellere Einstellung an.
  - Bildschirm [Kopieren] / Bildschirm [Scannen] / [USB] - Bildschirm [Speichern] ▶ [Scan-Stufe]
  - [Speicher] - Bildschirm [Speichern] ▶ Ordner auswählen ▶ [Einstlg ändern] ▶ [Scan-Stufe]
- Legen Sie ein schwarzes Blatt Papier auf die Rückseite des Originals und kopieren oder scannen Sie das Original erneut.

- Beim Kopieren oder Scannen eines Originals mit einer Grundfarbe, beispielsweise einer Zeitung oder Zeitschrift, können Sie mit der Einstellung [Basisfarbstufe] die Basisfarbstufe angleichen.

Bildschirm [Kopieren] / Bildschirm [Scannen] / [USB] - Bildschirm [Speichern] ▶ [Basisfarbstufe]

[Speicher] - Bildschirm [Speichern] ▶ Ordner auswählen ▶ [Einstlg ändern] ▶ [Basisfarbstufe]

### ? Es treten Moiré-Störungen auf.

**Moiré-Störungen (verwobene Schatten) können leicht auftreten, wenn Sie Bilder, wie zum Beispiel Fotos, kopieren oder scannen, die zur Veröffentlichung entsprechend bearbeitet wurden.**

Moiré-Störungen können durch Konfiguration der Einstellung [Moiré-Behebung] reduziert werden.

Bildschirm [Kopieren] / Bildschirm [Scannen] / [USB] - Bildschirm [Speichern] ▶ [Bildsteuerung] ▶ [Moiré-Behebung]

[Speicher] - Bildschirm [Speichern] ▶ Ordner auswählen ▶ [Einstlg ändern] ▶ [Bildsteuerung] ▶ [Moiré-Behebung]

### ? Das Papier wird schmutzig. / Der Druck ist nicht korrekt ausgerichtet.

**Möglicherweise ist das Papier zum Drucken und Kopieren zu dunkel.**

Wenn Sie dunkles Papier bedrucken, erkennt das Gerät das Papierformat möglicherweise nicht, was zu fehlerhaft ausgerichteten Ausdrucken, dem Fehlen von Bildteilen oder schmutzigen Papierkanten führen kann.

**Die Papiergröße ist womöglich nicht ordnungsgemäß festgelegt.**

Stellen Sie bei der Einstellung für das Papierformat sicher, dass die Einstellungen [Papiergr.] und [Papiertyp] auf dem Druckertreiber-Bildschirm mit den entsprechenden Einstellungen des Geräts übereinstimmen.

Konfigurieren Sie dieselben Papiergrößen- und -typeinstellungen beim Gerät wie beim Druckertreiber.

Bildschirm [Drucken] ▶ Auftrag auswählen ▶ [Einstlg ändern] im Untermenü ▶ [Papierauswahl] ▶ [Papierschacht-Einstellung] ▶ [Papiergr.] oder [Papiertyp]



**? Es wird kein Papier eingezogen. / Die Rückseite einer Karte ist beschädigt. / Es werden mehrere Blätter Papier eingezogen.**

**Die Einstellung [Dicke] unter [Papiertyp] stimmt möglicherweise nicht mit den**

**Papiereigenschaften (Papierdicke) überein.**

Konfigurieren Sie die Einstellung [Dicke] unter [Papiertyp] korrekt.

**Zum Drucken:**

Bildschirm [Drucken] ▶ Auftrag auswählen ▶ [Einstlg ändern] im Untermenü ▶ [Papierauswahl] ▶ [Papierschacht-Einstellung] ▶ [Papiertyp] ▶ [Dicke]

[Speicher] - Bildschirm [Laden] / [USB] - Bildschirm [Laden] ▶ Ordner auswählen ▶ [Öffnen] ▶ Dokument auswählen ▶ [Einstlg ändern] im Untermenü ▶ [Papierauswahl] ▶ [Papierschacht-Einstellung] ▶ [Papiertyp] ▶ [Dicke]

**Zum Kopieren:**

Bildschirm [Kopieren] ▶ [Papierauswahl] ▶ [Papierschacht-Einstellung] ▶ [Papiertyp] ▶ [Dicke]

[Speicher] - Bildschirm [Speichern] ▶ Ordner auswählen ▶ [Einstlg ändern] ▶ [Papierauswahl] ▶ [Papierschacht-Einstellung] ▶ [Papiertyp] ▶ [Dicke]

Ausführliche Informationen finden Sie unter „Papierauswahl“ in der „Bedienungsanleitung“.

**Der Papiereinzugsdruck muss möglicherweise an die Papierdicke angepasst werden.**

Stellen Sie den Einstellhebel für den Papiereinzugsdruck auf Grundlage des eingelegten Papiers auf „✱ (NORMAL)“ oder „✱ (KARTE)“.

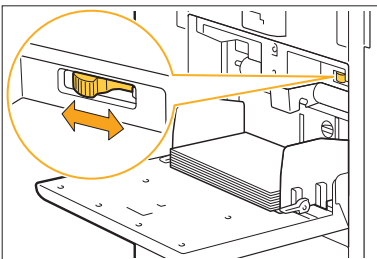

Normalerweise sollte der Hebel auf „✱ (NORMAL)“ stehen. Wenn der Papiereinzug zu Problemen führt, stellen Sie den Hebel auf „✱ (KARTE)“.

Ausführliche Informationen finden Sie unter „Papier in das Standardfach einlegen“ in der „Bedienungsanleitung“.

**Der Winkel der Abstreifplatte ist möglicherweise nicht korrekt eingestellt.**

Drehen Sie den Einstellknopf für den Winkel der Abstreifplatte, um den Winkel der Abstreifplatte entsprechend den Bedingungen einzustellen.

**Wenn kein Papier eingezogen wird:**

Drehen Sie das Einstellrad schrittweise nach links und passen Sie den Winkel auf einen passenden Winkel an.

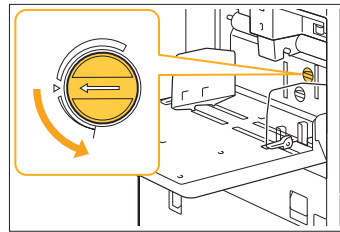

**Wenn mehrere Blätter Papier eingezogen werden:**

Drehen Sie das Einstellrad schrittweise nach rechts und passen Sie den Winkel auf einen passenden Winkel an.

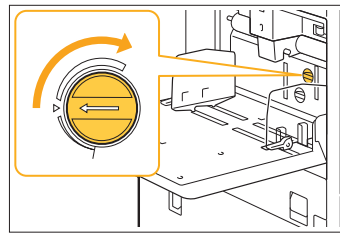

- Nehmen Sie beim Einstellen des Winkels unbedingt das Papier aus dem Standardfach und stellen Sie es auf die niedrigste Stellung.

**Der Druck für die Papiertrennung ist möglicherweise nicht korrekt eingestellt. Wenn kein Papier eingezogen wird, wenn die Rückseite einer Karte beschädigt wurde oder wenn Papier verwendet wird, das dazu neigt, Papierstaub zu produzieren:**

Drehen Sie das Einstellrad auf „Leicht schwach“.

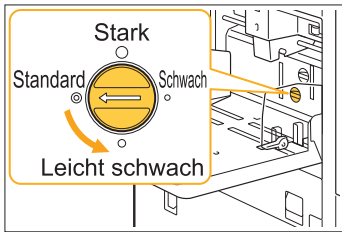

**Wenn mehrere Blätter Papier eingezogen werden:**

Drehen Sie das Einstellrad auf „Stark“.

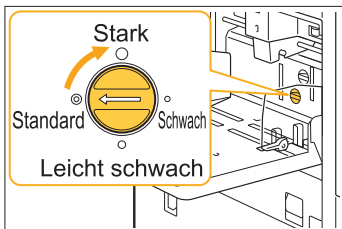

- Nehmen Sie beim Einstellen des Winkels unbedingt das Papier aus dem Standardfach und stellen Sie es auf die niedrigste Stellung.



**Es tritt ein Mehrfacheinzugsfehler auf, obwohl nicht mehrere Seiten Papier eingezogen wurden, oder es treten häufig Mehrfacheinzugsfehler auf.**

**Sie verwenden möglicherweise dunkles Papier oder Papier, das auf einer Seite bedruckt ist.**

Falls Sie Papier mit einer bereits bedruckten Rückseite oder Papier mit einer dunklen Grundfarbe verwenden, erkennt das Gerät möglicherweise fälschlicherweise, dass mehrere Blätter Papier eingezogen werden. Setzen Sie in diesem Fall [Doppeleinz.-Prüf.] auf [OFF].



- Setzen Sie [Doppeleinz.-Prüf.] nach dem Druckvorgang wieder auf [ON]. Wenn Sie [OFF] unverändert lassen, kann es zu anderen Problemen kommen.

**Zum Drucken:**

- Bildschirm [Drucken] ▶ Auftrag auswählen ▶ [Einstlg ändern] im Untermenü ▶ [Papierauswahl] ▶ [Papierschacht-Einstellung] ▶ [Doppeleinz.-Prüf.] auf [OFF] setzen

- [Speicher] - Bildschirm [Laden] / [USB] - Bildschirm [Laden] ▶ Ordner auswählen ▶ [Öffnen] ▶ Dokument auswählen ▶ [Einstlg ändern] im Untermenü ▶ [Papierauswahl] ▶ [Papierschacht-Einstellung] ▶ [Doppeleinz.-Prüf.] auf [OFF] setzen

**Zum Kopieren:**

- Bildschirm [Kopieren] ▶ [Papierauswahl] ▶ [Papierschacht-Einstellung] ▶ [Doppeleinz.-Prüf.] auf [OFF] setzen

- [Speicher] - Bildschirm [Speichern] ▶ Ordner auswählen ▶ [Einstlg ändern] ▶ [Papierauswahl] ▶ [Papierschacht-Einstellung] ▶ [Doppeleinz.-Prüf.] auf [OFF] setzen

# Problembehebung beim Druckertreiber und Drucken

Dieser Abschnitt beschreibt, wie Probleme bezüglich des Druckertreibers und beim Drucken behoben werden.

## **Es kann nicht vom Computer gedruckt werden.**

### **Die Einstellung [Online/Offline] wurde auf [OFF] eingestellt.**

Überprüfen Sie die Einstellung [Online/Offline] im Bildschirm [Drucken].

Wenn [OFF] angezeigt wird, schalten Sie auf [ON] um.

Bildschirm [Drucken] ► setzen Sie [Online/Offline] auf [ON]

### **Sie verwenden möglicherweise einen Drucker in einem anderen Netzwerksegment.**

Aktivieren Sie die Kontrollkästchen [Wake On LAN] und [Mit and. Netz. verbinden] auf der Registerkarte [Umgebung] der Druckereigenschaften.



### **Der Auftrag ist möglicherweise ein wartender Auftrag.**

Aufträge mit einem PIN-Code werden als wartende Aufträge behandelt. Möglicherweise hat der Administrator das Gerät so konfiguriert, dass alle Aufträge als wartende Aufträge behandelt werden. Überprüfen Sie, ob der Auftrag unter [Wartender Auftrag Liste] im Bildschirm [Drucken] angezeigt wird.

### **Das Gerät ist möglicherweise mit dem Ausdruck eines anderen Auftrags beschäftigt.**

- Inaktive Aufträge werden nacheinander beginnend mit dem Anfang der Liste auf dem Bildschirm [Aktiv /Leerl.] gedruckt.
- Wenn die Funktion „Kopie unterbrechen“ durchgeführt wird, hat der Kopierauftrag Priorität gegenüber Aufträgen, die vom Druckertreiber gesendet wurden.

## **Wird die Meldung zum Austausch der Tintenkartusche angezeigt?**

Sie können nicht drucken, wenn die Meldung anzeigt, dass auch nur eine Farbe ausgetauscht werden muss. Ersetzen Sie die Tintenpatrone der angezeigten Farbe.

## **Das Drucken auf Papier in einem Sonderformat erfolgt nicht korrekt.**

### **Möglicherweise wurde das Papier im Sonderformat nicht registriert.**

Die Papiergröße muss zuvor mit [Benutzerdefinierte Papiergröße] sowohl beim Druckertreiber als auch beim Gerät registriert werden.

Bildschirm der Druckertreiber-Eigenschaften ► Registerkarte [Umgebung] ► [Ben.def. Papiergröße]

Das Papierformat muss im Vorfeld über das Administrator-Menü des Geräts durch den Administrator registriert werden. Wenden Sie sich an Ihren Administrator.

### **[Manuell] wurde möglicherweise nicht für [Papiergr.] unter [Papierauswahl] - [Papierschacht-Einstellung] ausgewählt.**

Um Papier in einem Sonderformat ohne Registrierung des Papierformats zu verwenden, geben Sie das Papierformat unter [Manuell] ein.

Bildschirm [Drucken] ► Auftrag auswählen ► [Einstlg ändern] im Untermenü ► [Papierauswahl] ► [Papierschacht-Einstellung] ► [Papiergr.] ► [Manuell]



- Wenn das Kontrollkästchen [ON] deaktiviert wird, ohne dass das Papierformat eingegeben wurde, werden die Breite und Länge des Papierformats, das unter [Papiergr.] des Druckertreibers konfiguriert wurde, übernommen. Wenn Sie Papier in einem Sonderformat verwenden, verbessern sich Druckgeschwindigkeit und Papierausrichtung, wenn Sie das Papierformat im Vorfeld registrieren.

**? Beim Ausdrucken eines Dokuments mit mehreren Seiten werden manche Seiten nicht in der korrekten Papiergröße ausgedruckt.**

**Die Originaldaten enthalten möglicherweise Seiten mit unterschiedlichen Papierformaten.** Aktivieren Sie das Kontrollkästchen [Original unt. Größe] auf der Registerkarte [Basic] des Druckertreiber-Bildschirms. Der Papierschacht wird automatisch entsprechend der Originalgröße gewählt und das Dokument gedruckt.

**? Der Druck dauert lange. / Wenn Sie mehrere Kopien ausdrucken, macht der Drucker nach dem Druck jeder Kopie ein Geräusch.**

**Im Dialogfeld [Drucken] der Anwendung wurde möglicherweise das Kontrollkästchen [Sortieren] aktiviert.** Deaktivieren Sie das Kontrollkästchen [Sortieren] vor dem Druckvorgang.

**? Der PIN-Code eines Auftrags ging verloren.**

**Wenn Sie den PIN-Code verlieren/vergessen, kann der Druckvorgang nicht durchgeführt werden.** Fügen Sie einen neuen PIN-Code hinzu und senden Sie die Daten erneut. Wenden Sie sich an Ihren Administrator, um den Auftrag zu löschen, der in [Wartender Auftrag Liste] im Bildschirm [Drucken] verbleibt.

**? [Vollfarbe] und [Auto] werden nicht im [Farbmodus]-Menü des Druckertreiber-Bildschirms angezeigt.**

**Die Farbdruckfunktion wurde möglicherweise eingeschränkt.** Wenden Sie sich an Ihren Administrator.

**? Die zu druckenden Seiten können nicht festgelegt werden.**

**Im Dialogfeld [Drucken] der Anwendung wurde möglicherweise das Kontrollkästchen [Sortieren] aktiviert.** Deaktivieren Sie das Kontrollkästchen [Sortieren] und setzen Sie [Sortieren] auf der Registerkarte [Basic] des Druckertreiber-Bildschirms auf [Unsortiert].

**? Es wird nur eine Kopie (Seite) gedruckt, obwohl mehrere Kopien (Seiten) festgelegt wurden.**

**Möglicherweise wurde [Drucken und Pause] festgelegt.**

Wenn im Druckertreiber-Bildschirm [Drucken und Pause] eingestellt ist, wird der Druck nach dem Ausdrucken einer Kopie (Seite) gestoppt. Falls es keine Probleme mit dem Druckergebnis gibt, drücken Sie die [Start]-Taste auf dem Bedienfeld oder tippen auf [Fortf.] im Touchpanel, um den Druckvorgang fortzusetzen. Deaktivieren Sie zum Abbrechen von [Drucken und Pause] das Kontrollkästchen [Drucken und Pause] auf der Registerkarte [Basic].

**? Ein Auftrag im Bildschirm [Auftragsstatus] kann nicht gedruckt werden.**

**Wird [Drucken] angezeigt, wenn Sie einen Auftrag im Bildschirm [Auftragsstatus] auswählen und auf das Untermenü tippen?**

Wenn das erneute Ausdrucken von Druckaufträgen im Administrator-Menü eingeschränkt ist, sind [Drucken] und die Auftragsliste ausgegraut und der Auftrag kann nicht erneut gedruckt werden. Ausführliche Informationen erhalten Sie von Ihrem Administrator.

**?** Nach dem Unterbrechen eines Auftrags oder dem Aus- und erneuten Einschalten des Geräts ist nicht bekannt, wie hoch der abgeschlossene Anteil des Auftrags ist.

**Sie können die Anzahl der Kopien und Seiten über den Bildschirm [Details] für einen abgeschlossenen Auftrag überprüfen.**

Taste [Auftragsstatus] ▶ [Erledigt] ▶ einen zu prüfenden Auftrag auswählen ▶ [Details] im Untermenü ▶ die Anzahl der gedruckten Seiten

**?** Es ist Papier eingelegt, aber die Fehlermeldung „Bitte Papier einlegen.“ wird angezeigt.

**Die Einstellungen von [Papiergr.] und [Papiertyp] des Druckertreiber-Bildschirms entsprechen nicht den entsprechenden Einstellungen des Geräts.**

Auch wenn Papier eingelegt ist, wird die Fehlermeldung angezeigt, wenn die Einstellungen [Papiergr.] und [Papiertyp] beim Druckertreiber nicht mit denen des Geräts übereinstimmen. Konfigurieren Sie dieselben Papiergrößen- und -typeinstellungen beim Gerät wie beim Druckertreiber.

Bildschirm [Drucken] ▶ Auftrag auswählen ▶ [Einstlg ändern] im Untermenü ▶ [Papierauswahl] ▶ [Papierschacht-Einstellung] ▶ [Papiergr.] oder [Papiertyp]

**[Auto. Ausw.] wurde möglicherweise für das Standardfach und die Zufuhrfächer auf [OFF] gesetzt.**

Konfigurieren Sie [Papierschacht-Einstellung] beim Gerät so, dass die automatische Auswahl für das Standardfach und das Zufuhrfach, die Sie verwenden, aktiviert ist.

Bildschirm [Drucken] ▶ Auftrag auswählen ▶ [Einstlg ändern] im Untermenü ▶ [Papierauswahl] ▶ [Papierschacht-Einstellung] ▶ [Auto. Ausw.] auf [ON] setzen

**?** Die Ergebnisse des Farbdrucks sind schlecht.

**Sie verwenden möglicherweise kein Papier, das für den Druck geeignet ist.**

Bei dem Tintenstrahlsystem, das von diesem Gerät verwendet wird, kann die Druckqualität (besonders beim Farbdruck) je nach Papiersorte unterschiedlich sein. Das Gerät verwendet beim Drucken die am besten geeignete Farbprofil-Einstellung für jeden Papiertyp. Daher wird möglicherweise nicht die volle Leistung erzielt, wenn die [Papiertyp]-Einstellung des Druckertreiber-Bildschirms nicht mit dem Papier übereinstimmt, das in das Gerät eingelegt ist. Überprüfen Sie die unten aufgeführten Punkte.

- Wenn im Druckertreiber-Bildschirm [Papiertyp] auf [Alle] gestellt wurde, wählen Sie den tatsächlich verwendeten Papiertyp aus. Ausführliche Informationen finden Sie unter „Papiertyp“ in der „Bedienungsanleitung“.
- Vergewissern Sie sich, dass die im Papierschacht eingelegte Papiersorte der unter [Papierschacht-Einstellung] eingestellten Papiersorte entspricht.

Bildschirm [Drucken] ▶ Auftrag auswählen ▶ [Einstlg ändern] im Untermenü ▶ [Papierauswahl] ▶ [Papierschacht-Einstellung] ▶ [Papiertyp]

**?** Die gedruckten Bilder sind zu hell bzw. verblasst.

**Die Entwurf-Funktion wurde möglicherweise eingestellt.**

Wenn im Druckertreiber-Bildschirm die Entwurf-Funktion eingestellt wurde, nimmt die Druckdichte ab, da weniger Tinte verwendet wird. Wenn Sie die Druckdichte erhöhen möchten, rufen Sie die Registerkarte [Bild] auf und setzen Sie [Bildqualität] auf [Standard (300x300dpi)].

**Die Datenkomprimierungsfunktion wurde möglicherweise eingestellt.**

Wenn die Datenkomprimierungsfunktion im Druckertreiber-Bildschirm eingestellt wurde, erhöht sich die Druckverarbeitungsgeschwindigkeit, aber es werden weniger Tintentröpfchen verwendet, wodurch neutrale Farben ungleichmäßig erscheinen.

Wenn Sie die Druckdichte erhöhen möchten, rufen Sie die Registerkarte [Bild] auf und setzen Sie [Bildqualität] auf [Standard (300x300dpi)].



### ? Die Papierkanten werden schmutzig.

**[Druckbarer Bereich] wurde im Administrator-Menü möglicherweise auf [Maximal] eingestellt.** Das Innere des Geräts könnte mit Tinte verschmutzt sein. Es wird empfohlen, dass Sie die Einstellung [Standard] verwenden, vor allem in Fällen, in denen eine Verschmutzung auftritt, nachdem Daten gedruckt wurden, die ein Bild enthalten, das sich bis zum Rand des Papiers erstreckt. Ausführliche Informationen erhalten Sie von Ihrem Administrator.

### ? Die Bilder sind zu hell oder zu dunkel.

**Für die Daten, wie Fotos, ist möglicherweise eine Korrektur erforderlich.**

Aktivieren Sie das Kontrollkästchen [Gamma-Korrektur] auf der Registerkarte [Bild] des Druckertreiber-Bildschirms. Klicken Sie auf [Details], um über den Bildschirm [Gamma-Korrektur] die Helligkeit und den Kontrast einzustellen.

### ? Aufgrund des Papiers im Standardfach kann das Duplex-Druckverfahren nicht angewandt werden.

**Der Papiertyp für das Standardfach wurde möglicherweise auf [Umschlag] eingestellt.**

Wenn die Einstellung [Dicke] unter [Papiertyp] auf [Umschlag] eingestellt ist, kann kein Duplexdruck mit Papier aus dem Standardfach durchgeführt werden, unabhängig davon, welcher Papiertyp eingelegt ist. Konfigurieren Sie diese Einstellungen in Übereinstimmung mit dem zu verwendenden Papier.

Bildschirm [Drucken] ▶ Auftrag auswählen ▶  
[Einstlg ändern] im Untermenü ▶  
[Papierauswahl] ▶ [Papierschacht-Einstellung]  
▶ [Papiertyp] ▶ [Dicke]

### ? Die gesendeten Daten wurden zu einem fehlerhaften Auftrag.

**Sie verwenden möglicherweise einen anderen Druckertreiber als den FT-Druckertreiber, um die Daten auszugeben.**

Die Daten wurden möglicherweise mit einem anderen Druckertreiber als dem FT-Druckertreiber ausgedruckt oder gespeichert. Verwenden Sie den FT-Druckertreiber, um die Daten erneut zu senden.

### ? Die Farben eines Barcode-Hintergrunds oder Bilder in der Nähe können nicht ausgedruckt werden.

**Im Barcode-Feld ist möglicherweise eine Zeichnung oder die Barcode-Bereichsdefinition ist falsch ausgerichtet.**

In dem als Barcodebereich festgelegten Bereich ist die Grundfarbe weiß und die Barcodefarbe schwarz, unabhängig von der Farbe des Originals. Text und Abbildungen werden in schwarz gedruckt. Überprüfen Sie, ob die Barcode-Bereichsdefinition falsch ausgerichtet ist oder ob Text oder Abbildungen über dem Bereich 1 mm um den Barcode liegen.

Ausführliche Informationen finden Sie unter „Barcode-Bereichsdef.“ in der „Bedienungsanleitung“.

### ? Die Layoutanordnung ist nicht korrekt.

**Die Einstellungen [Kombinieren] oder [Booklet] wurden möglicherweise nicht ordnungsgemäß konfiguriert.**

Überprüfen Sie, ob die richtige Seitenreihenfolge für [Kombinieren] oder [Booklet] auf der Registerkarte [Layout] des Druckertreiber-Bildschirms festgelegt ist.

- ? Wenn das Ausschließen festgelegt ist, werden die Seitennummern nicht auf beide Seiten des Papiers gestempelt.**

Die Druckposition kann nicht für jede gerade oder ungerade Seite mit der Stempel-Funktion festgelegt werden.

Um die Seitennummern auf geraden und ungeraden Seiten an der gleichen Position zu drucken, wählen Sie [UntenMit] oder [ObenMitte].

- ? Ein Teil der Vorlage (Bild) fehlt in dem erstellten Poster.**

**Möglicherweise wurde [Rand] nicht ordnungsgemäß eingestellt.**

An den Seiten des Blattes werden stets Ränder gelassen. Sie können nicht ohne Rand drucken. Prüfen Sie, ob sich die Vorlage (Bild) mit den festgelegten Rändern überschneidet.

- ? Ein Teil des Posters wurde mit einer oder mehreren leeren Seiten erstellt. / Das gedruckte Bild des Posters befindet sich nicht in der Mitte.**

**Möglicherweise wurde [Mittlere Ausrichtung] auf [OFF] gesetzt.**

Aktivieren Sie das Kontrollkästchen [Poster] - [Mittlere Ausrichtung] auf der Registerkarte [Layout] des Druckertreiber-Bildschirms. Wenn das Kontrollkästchen nicht aktiviert ist, wird das Bild in der linken oberen Ecke gebildet, wenn die bedruckten Papierblätter zusammengeklebt werden.

- ? Die Blätter zum Drucken des Papiers, das ein Poster bilden soll, können nicht ordnungsgemäß zusammengeklebt werden. / Das Schneiden entlang der Schnittlinien (Registrierungsmarkierungen) ist fehlgeschlagen.**

**Sie haben möglicherweise nicht an vier Seiten des bedruckten Papiers an den Schnittlinien entlang geschnitten.**

Überprüfen Sie vor dem Schneiden der Blätter die Ränder, die zum Zusammenkleben notwendig sind und zum Zuschneiden verwendet werden.

**Beispiel zum Abschneiden der Ränder:**

Schneiden Sie die Ränder nur an einem der Blätter ab, die sich nebeneinander befinden.

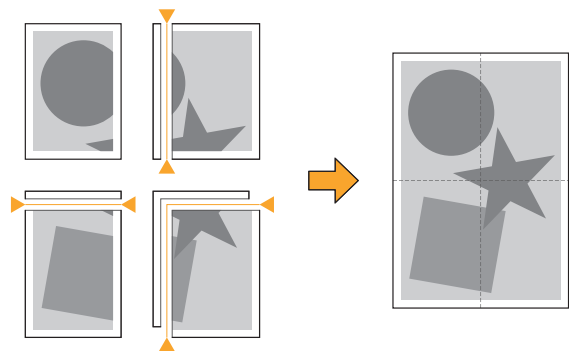

**?** Die Blätter zum Drucken des Papiers, das ein Poster bilden soll, können nicht ordnungsgemäß zusammengeklebt werden.

Die Nummern, die die Reihenfolge zum Zusammenkleben der Blätter angeben, werden möglicherweise nicht gedruckt, wenn Sie die Poster-Funktion verwenden.

Die geteilten Seiten werden in der Reihenfolge von oben links nach unten rechts ausgedruckt.

**Beispiel zum Anordnen der geteilten Seiten in der richtigen Reihenfolge:**

1	2
3	4

1	2	3
4	5	6
7	8	9

1	2	3	4
5	6	7	8
9	10	11	12
13	14	15	16



- Wenn die Ausdrücke mit der Vorderseite nach oben ausgegeben werden, werden die Seiten in umgekehrter Reihenfolge gedruckt.



# Problembehebung beim Kopieren

Dieser Abschnitt beschreibt, wie Probleme bezüglich des Kopierens behoben werden.

## ? Ein Teil der Vorlage fehlt in den Kopierdaten.

**Möglicherweise wurde [Reproduktions- größe] nicht ordnungsgemäß eingestellt.**

Stellen Sie die Reproduktionsgröße so ein, dass sie der Kombination aus Originalgröße und Papiergröße entspricht.

| Bildschirm [Kopieren] ► [Reproduktions- größe]

**Bei Erstellung eines Booklets oder Verwendung der Einstellung [Heften/Lochen] oder [Heften] ist es möglich, dass die Funktion [Autom. Reduz.] nicht konfiguriert ist.**

Wenn Sie ein Booklet erstellen oder gedruckte Papiere heften/lochen, ist es möglich, dass das gedruckte Bild aufgrund des von Ihnen festgelegten Randes nicht auf die Seite passt. Wenn in der Randeinstellung [Autom. Reduz.] festgelegt ist, wird das Bild automatisch auf die passende Größe verkleinert.

| Bildschirm [Kopieren] ► [Binderand] oder [Booklet] ► [Autom. Reduz.] auf [ON] setzen

## ? Es wurde eine Duplexkopie angefertigt, aber die Rückseite einer oder mehrerer Seiten ist leer.

**Möglicherweise wurde die Duplexkopie für ein Original durchgeführt, das aus unterschiedlichen Seitenformaten besteht.**

Bei der Anfertigung von Duplexkopien mit Originalen unterschiedlicher Größe wird, falls die Größe des auf der Vorder- und Rückseite des Blatts zu kopierenden Originals nicht identisch ist, eine Simplexkopie (einseitige Kopie) angefertigt.

## ? Aufgrund des Papiers im Standardfach kann das Duplex-Kopierverfahren nicht angewandt werden.

**Die Papierschicht-Einstellung für das Standardfach wurde möglicherweise auf [Umschlag] eingestellt.**

Wenn die Einstellung [Dicke] unter [Papiertyp] auf [Umschlag] eingestellt ist, kann keine Duplexkopie mit Papier aus dem Standardfach durchgeführt werden, unabhängig davon, welcher Papiertyp eingelegt ist. Konfigurieren Sie diese Einstellungen in Übereinstimmung mit dem zu verwendenden Papier.

| Bildschirm [Kopieren] ► [Papierauswahl] ► [Papierschicht-Einstellung] ► [Papiertyp] ► [Dicke]

## ? Es können nicht mehrere Vorlagen zusammen als ein Auftrag kopiert werden.

**Möglicherweise sind die Einstellungen zum Kopieren nicht ordnungsgemäß eingestellt.**

Überprüfen Sie den Vorlagentyp und die Bildqualität.

**Wenn die Vorlagen den gleichen Typ und die gleiche Bildqualität aufweisen:**

Verwenden Sie [ADF-Scan & Pause]. Sie können mehrere Vorlagen, die mit der gleichen Einstellung gescannt wurden, als einen Auftrag zusammen kopieren.

Verwenden Sie nur den ADF. Der Glasträger ist nicht verfügbar.

| Bildschirm [Kopieren] ► [ADF-Scan & Pause]

**Wenn Typ und Bildqualität bei den Vorlagen variieren:**

Verwenden Sie [ScanauftrAufbau]. Sie können mehrere Vorlagen, die mit unterschiedlichen Einstellungen gescannt wurden, als einen Auftrag zusammen kopieren. Sie können die Kopiereinstellungen ändern, wenn der Auftrag kopiert wird.

Sie können den Glasträger und den ADF verwenden.

| Bildschirm [Kopieren] ► [ScanauftrAufbau]

**?** Das Papier ist an der falschen Position geheftet.

Möglicherweise wurde die Bindekante nicht ordnungsgemäß eingestellt.

Die Ausrichtung des Papiers im Papierschacht (Standardfach) und die Heften-Bindeseite werden unten dargestellt.

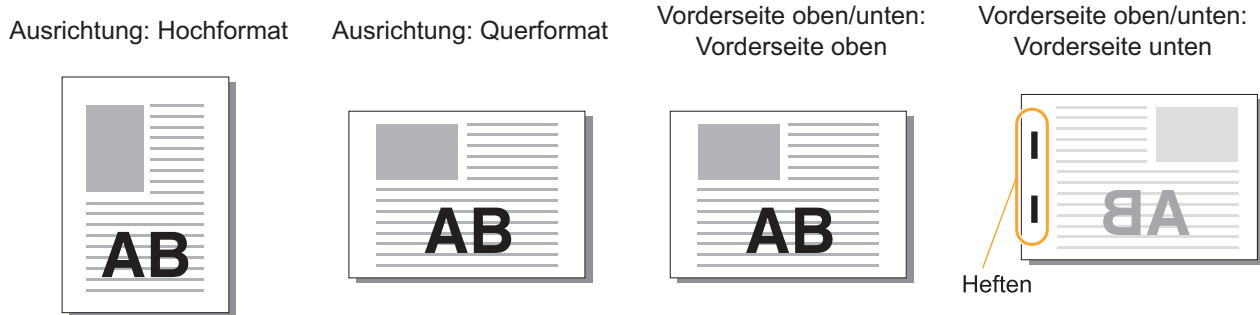

Bindeseite	Position der Heftklammer					
	1 Heftklammer		2 Heftklammern			
Links						
Rechts						
Oben	Links 1 Heften		Rechts 1 Heften		2 Heftklammern	
Papiertransfer			 Papiereinzug und Ausgaberrichtung			



- Wenn das entsprechende Papierformat nicht in den Papierschacht eingelegt ist, wird eine Meldung angezeigt. Befolgen Sie die Anweisungen auf dem Bildschirm, um das Papier einzulegen.
- Beim Binden mit [1 Heftklammer] kann der Heftwinkel abhängig vom Papierformat und der Ausrichtung von den Bildern oben und den Druckbildern des Druckertreiber-Bildschirms abweichen.
- Wenn mehrere Vorlagen mit unterschiedlichen Formaten als Vorlage verwendet werden, dreht das Gerät die Bilder automatisch so, dass sie der Einstellung [Bindeseite] entsprechen.

# Problembehebung beim Scannen

Dieser Abschnitt beschreibt, wie Probleme bezüglich des Scannens behoben werden.

## **Auf dem Scanbildschirm der RISO Console befinden sich keine Scandaten.**

**Sie haben möglicherweise nicht [Konsole] ausgewählt, nachdem Sie [Scannen] im [Startseite]-Bildschirm ausgewählt haben.**

Die gescannten Daten werden nicht in der RISO Console angezeigt, wenn Sie [E-Mail] oder [PC] auswählen, nachdem Sie auf [Scannen] getippt haben, oder wenn die gescannten Daten im Speicher abgelegt werden. Wählen Sie [Konsole] und scannen Sie das Original erneut.

## **Ein Teil der Vorlage fehlt in den Scandaten.**

**Die Einstellung [Scan-Größe] stimmt möglicherweise nicht mit dem Format des Originals überein.**

Setzen Sie [Scan-Größe] auf das gleiche Format wie das Original oder setzen Sie sie auf [Auto].

**Bildschirm [Scannen] ▶ [Scan-Größe]**

## **Der Farbmodus ist auf [Auto] gestellt, aber das Gerät erkennt farbige Originale nicht automatisch.**

**Sie verwenden möglicherweise eine der unten aufgeführten Vorlagenarten.**

**Farboriginale werden nicht erkannt:**

- Ein sehr hellfarbiges Original
- Ein sehr dunkles oder fast schwarzes Original
- Ein fast farbloses Original (dünne Farblinien usw.)

**Schwarze und weiße Originale werden nicht erkannt:**

- Eine Vorlage, bei der das Papier selbst nicht weiß ist (grobes Papier usw.)

Wählen Sie einen anderen Farbmodus als [Auto] oder passen Sie [Farbe / S/W Slice Level] im Administrator-Menü an.

**Bildschirm [Kopieren] ▶ [Farbmodus] ▶ abhängig vom Zweck [Vollfarbe] / [Schwarz] / [Zyan] / [Magenta] auswählen**



- Für Benutzer des ComColor FT2430 ist [Zyan] nicht verfügbar. Wählen Sie außerdem [Rot] anstelle von [Magenta] und wählen Sie [Zweifarbige] anstelle von [Vollfarbe].

**Bildschirm [Scannen] ▶ [Farbmodus] ▶ abhängig vom Zweck [Vollfarbe] / [Grauskala] / [Schwarz] auswählen**

Passen Sie im Administrator-Menü [Farbe / S/W Slice Level] an (1 bis 5). Wenn Sie einen höheren Wert einstellen, wird es für das Gerät einfacher, Farboriginale zu identifizieren. Ausführliche Informationen erhalten Sie von Ihrem Administrator.

## **Die gescannten Daten können nicht auf einem Computer im Netzwerk gespeichert werden.**

**Der freigegebene Ordner, der auf einem Computer im Netzwerk angelegt wurde, wurde möglicherweise nicht ordnungsgemäß eingerichtet.**

Konfigurieren Sie unter Windows die folgenden Einstellungen über den Eigenschaftenbildschirm für den freigegebenen Ordner.

Prüfen Sie den Namen des freigegebenen Ordners, die Zugriffsberechtigungen und die Anmeldenamen der Benutzer auf den Registerkarten [Freigabe] und [Sicherheit]. Ausführliche Informationen erhalten Sie von Ihrem Administrator.

# Problembehebung für den Speicher und USB

Dieser Abschnitt beschreibt, wie Probleme behoben werden, die sich auf das Speichern und Laden von Dateien im/aus dem Speicher und über USB beziehen.

Ausführliche Informationen zu Problemen, die nicht mit den hier aufgeführten Informationen behoben werden können, finden Sie unter „Problembehebung beim Druckertreiber und Drucken“ (S.37), „Problembehebung beim Kopieren“ (S.43) und „Problembehebung beim Scannen“ (S.45).

## Auf einem USB-Stick gespeicherte Dateien werden nicht beim Drucker angezeigt.

**Sie haben möglicherweise nicht den FT-Druckertreiber verwendet, um die Dateien im PRN-Format zu speichern.**

Um eine PRN-Datei auf einem USB-Stick zu speichern, rufen Sie die Registerkarte [Basic] im Druckertreiber-Bildschirm auf und setzen [Ausgabe] auf [Auf USB-Lw. speich.].



- Dateien, die mit einer Anwendung erstellt und gespeichert werden, können nicht in dem nativen Format der Anwendung gedruckt werden.

**Der USB-Stick hat möglicherweise nicht das richtige Format.**

Verwenden Sie einen USB-Stick, der mit der Massenspeicherklasse und dem Dateisystemformat (FAT16, FAT32, exFAT) kompatibel ist.

## Das Drucken auf Papier in einem Sonderformat erfolgt nicht korrekt.

**[Manuell] wurde möglicherweise nicht für [Papiergr.] unter [Papierauswahl] - [Papierschacht-Einstellung] ausgewählt.**

Um Papier in einem Sonderformat ohne Registrierung des Papierformats zu verwenden, geben Sie das Papierformat unter [Manuell] ein.

[Speicher] - Bildschirm [Laden] / [USB] - Bildschirm [Laden] ▶ Ordner auswählen ▶ [Öffnen] ▶ Dokument auswählen ▶ [Einstlg ändern] im Untermenü ▶ [Papierauswahl] ▶ [Papierschacht-Einstellung] ▶ [Papiergr.] ▶ [Manuell]



- Wenn das Häkchen bei [ON] entfernt wird, ohne dass das Papierformat eingegeben wird, wird die Blattbreite auf die Breite der Papierschachtführung gesetzt und die Länge auf die maximale Länge des entsprechenden Fachs. Wenn Sie Papier in einem Sonderformat verwenden, verbessern sich Druckgeschwindigkeit und Papierausrichtung, wenn Sie das Papierformat im Vorfeld registrieren.

## Es ist Papier eingelegt, aber die Fehlermeldung „Bitte Papier einlegen.“ wird angezeigt.

**[Auto. Ausw.] wurde möglicherweise für das Standardfach und die Zufuhrfächer auf [OFF] gesetzt.**

Konfigurieren Sie [Papierschacht-Einstellung] beim Gerät so, dass die automatische Auswahl für das Standardfach und das Zufuhrfach, die Sie verwenden, aktiviert ist.

[Speicher] - Bildschirm [Laden] / [USB] - Bildschirm [Laden] ▶ Ordner auswählen ▶ [Öffnen] ▶ Dokument auswählen ▶ [Einstlg ändern] im Untermenü ▶ [Papierauswahl] ▶ [Papierschacht-Einstellung] ▶ [Auto. Ausw.] auf [ON] setzen

## Die Ergebnisse des Farbdrucks sind schlecht.

**Sie verwenden möglicherweise kein Papier, das für den Druck geeignet ist.**

Bei dem Tintenstrahlssystem, das von diesem Gerät verwendet wird, kann die Druckqualität (besonders beim Farbdruk) je nach Papiersorte unterschiedlich sein. Das Gerät verwendet beim Drucken die am besten geeignete Farbprofil-Einstellung für jeden Papiertyp. Daher wird möglicherweise nicht die volle Leistung erzielt, wenn die [Papiertyp]-Einstellung nicht mit dem Papier übereinstimmt, das in das Gerät eingelegt ist. Überprüfen Sie die unten aufgeführten Punkte.

- Vergewissern Sie sich, dass die im Papierschacht eingelegte Papiersorte der unter [Papierschacht-Einstellung] eingestellten Papiersorte entspricht.

[Speicher] - Bildschirm [Laden] / [USB] - Bildschirm [Laden] ▶ Ordner auswählen ▶ [Öffnen] ▶ Dokument auswählen ▶ [Einstlg ändern] im Untermenü ▶ [Papierauswahl] ▶ [Papierschacht-Einstellung] ▶ [Papiertyp]

### ? Aufgrund des Papiers im Standardfach kann das Duplex-Druckverfahren nicht angewandt werden.

**Der Papiertyp für das Standardfach wurde möglicherweise auf [Umschlag] eingestellt.** Wenn die Einstellung [Dicke] unter [Papiertyp] auf [Umschlag] eingestellt ist, kann kein Duplexdruck mit Papier aus dem Standardfach durchgeführt werden, unabhängig davon, welcher Papiertyp eingelegt ist. Konfigurieren Sie diese Einstellungen in Übereinstimmung mit dem zu verwendenden Papier.

[Speicher] - Bildschirm [Laden] / [USB] - Bildschirm [Laden] ▶ Ordner auswählen ▶ [Öffnen] ▶ Dokument auswählen ▶ [Einstlg ändern] im Untermenü ▶ [Papierauswahl] ▶ [Papierschacht-Einstellung] ▶ [Papiertyp] ▶ [Dicke]

### ? Ein Teil der Vorlage fehlt in den Kopierdaten.

**Möglicherweise wurde [Reproduktions- größe] nicht ordnungsgemäß eingestellt.**

Stellen Sie die Reproduktionsgröße so ein, dass sie der Kombination aus Originalgröße und Papiergröße entspricht.

[Speicher] - Bildschirm [Speichern] ▶ Ordner auswählen ▶ [Einstlg ändern] ▶ [Reproduktions- größe]

### Bei Erstellung eines Booklets oder Verwendung der Einstellung [Heften/Lochen] oder [Heften] ist es möglich, dass die Funktion [Autom. Reduz.] nicht konfiguriert ist.

Wenn Sie ein Booklet erstellen oder gedruckte Papiere heften/lochen, ist es möglich, dass das gedruckte Bild aufgrund des von Ihnen festgelegten Randes nicht auf die Seite passt. Wenn in der Randeinstellung [Autom. Reduz.] auf [ON] gesetzt ist, wird das Bild automatisch auf die passende Größe verkleinert.

[Speicher] - Bildschirm [Speichern] ▶ Ordner auswählen ▶ [Einstlg ändern] ▶ [Binderand] oder [Booklet] ▶ [Autom. Reduz.] auf [ON] setzen

### ? Ein Teil der Vorlage fehlt in den Scandaten.

**Die Einstellung [Scan-Größe] stimmt möglicherweise nicht mit dem Format des Originals überein.**

Setzen Sie [Scan-Größe] auf das gleiche Format wie das Original oder setzen Sie sie auf [Auto].

[Speicher] - Bildschirm [Speichern] ▶ Ordner auswählen ▶ [Einstlg ändern] ▶ [Scan-Größe]  
[USB] - Bildschirm [Speichern] ▶ [Scan-Größe]

### ? Der Farbmodus ist auf [Auto] gestellt, aber das Gerät erkennt farbige Originale nicht automatisch.

**Wählen Sie einen anderen Farbmodus als [Auto] oder passen Sie [Farbe / S/W Slice Level] im Administrator-Menü an.**

[Speicher] - Bildschirm [Speichern] ▶ Ordner auswählen ▶ [Einstlg ändern] ▶ [Farbmodus] ▶ abhängig vom Zweck [Vollfarbe] / [Schwarz] / [Zyan] / [Magenta] auswählen



- Für Benutzer des ComColor FT2430 ist [Zyan] nicht verfügbar. Wählen Sie außerdem [Rot] anstelle von [Magenta] und wählen Sie [Zweifarbige] anstelle von [Vollfarbe].

[USB] - Bildschirm [Speichern] ▶ [Farbmodus] ▶ abhängig vom Zweck [Vollfarbe] / [Grauskala] / [Schwarz] auswählen

Passen Sie im Administrator-Menü [Farbe / S/W Slice Level] an (1 bis 5).

Wenn Sie einen höheren Wert einstellen, wird es für das Gerät einfacher, Farboriginale zu identifizieren. Ausführliche Informationen erhalten Sie von Ihrem Administrator.



# Problembehebung beim Multifunktions-Finisher oder Versatz-Hefter

Dieser Abschnitt beschreibt, wie Probleme bezüglich des optionalen Multifunktions-Finishers und Versatz-Hefers behoben werden.

## ? Der Multifunktions-Finisher oder Versatz-Hefter funktioniert nicht.

- Vergewissern Sie sich, dass der Netzstecker fest in der Steckdose steckt.
- Vergewissern Sie sich, dass der Hauptschalter des Druckers eingeschaltet ist.
- Drücken Sie die [Netz]-Taste am Bedienfeld, um das Gerät neu zu starten. Wenn der Multifunktions-Finisher oder Versatz-Hefter immer noch nicht funktioniert, wenden Sie sich an Ihren Händler oder eine autorisierte Kundendienstvertretung.

## ? Das Papier wird an der falschen Stelle geheftet, wenn Sie das Original kopieren.

Die Ausrichtung des eingelegten Originals entspricht möglicherweise nicht der Einstellung von [Original-Ausrichtung] im [Heften/Lochen]- oder [Heften]-Bildschirm.

Bildschirm [Kopieren] ▶ [Heften/Lochen] oder [Heften] ▶ [Original-Ausrichtung] festlegen

[Speicher] - Bildschirm [Speichern] ▶ Ordner auswählen ▶ [Einstlg ändern] ▶ [Heften/Lochen] oder [Heften] ▶ [Original-Ausrichtung] festlegen

[Automatische Bilddrehung] wurde nicht auf [ON] gesetzt.

Wenn diese Option auf [OFF] gesetzt ist, kann das Gerät das Papier nicht an der richtigen Position lochen und heften.

Bildschirm [Kopieren] ▶ [Automatische Bilddrehung]

[Speicher] - Bildschirm [Speichern] ▶ Ordner auswählen ▶ [Einstlg ändern] ▶ [Automatische Bilddrehung]

## ? Das Ausgabepapier wird nicht geheftet oder die Heftklammern werden nicht gut durch das Papier geführt und werden z. B. verbogen oder zerdrückt. / Das Papier wird nicht über den Versatz-Hefter ausgegeben.

Es werden möglicherweise zu viele Seiten geheftet.

- Bei Verwendung des Multifunktions-Finishers Die Anzahl der Blätter, die geheftet werden können, sind wie folgt: 100 für Papier mit 85 g/m<sup>2</sup> im Format A4 oder kleiner und 65 für Papier, das länger als A4 ist.
- Bei Verwendung des Versatz-Hefers Die Anzahl der Blätter, die geheftet werden können, sind wie folgt: 50 für Papier mit 85 g/m<sup>2</sup> im Format A4 und B5 und 25 für Papier im Format A3 und B4.

Wenn die Heftklammern nicht richtig durch das Papier dringen, auch wenn Sie die oben angegebene Anzahl Blätter verwenden, wenden Sie sich an Ihren Händler oder eine autorisierte Kundendienstvertretung.

Möglicherweise hat sich eine Heftklammer im Gerät verklemmt.

Befolgen Sie die Schritte unter „Heftklammerstau (Multifunktions-Finisher)“ (S.51) oder „Heftklammerstau (Versatz-Hefter)“ (S.52), um die verklemmte Heftklammer zu entfernen.

Wenn das Ausgabepapier nicht ordnungsgemäß geheftet wird oder wie unten dargestellt geheftet wird, obwohl die verklemmte Heftklammer entfernt wurde, wenden Sie sich an Ihren Händler oder eine autorisierte Kundendienstvertretung.

- Die Heftklammer ist verbogen.

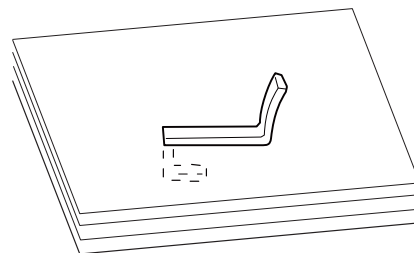

- Die Heftklammer ist lose.

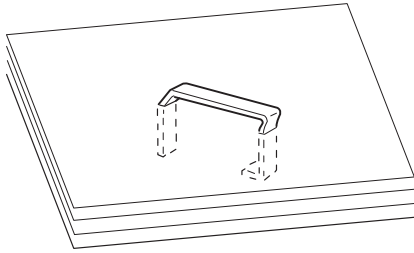

- Eine Seite der Heftklammer ist lose.

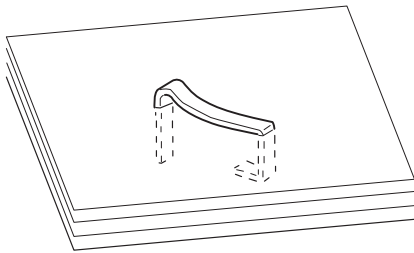

- Die Heftklammer ist zerdrückt.

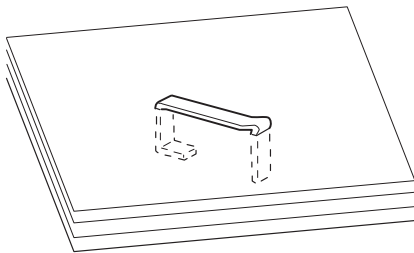

- Die Heftklammer ist lose und die Mitte ist nach innen gedrückt.

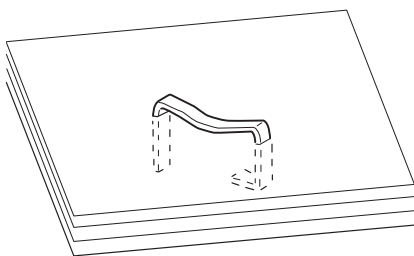

- Die Heftklammer wurde in die falsche Richtung gebogen.

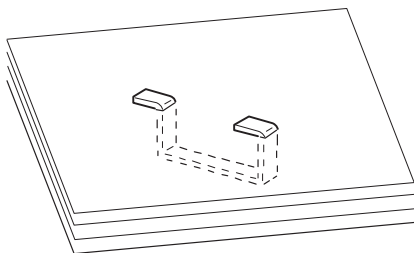

- Die Abbildungen oben zeigen eine flache Bindung, aber die Fehlersymptome entsprechen denen von Broschüren mit Rückendrahtheftung.
- Abhängig von der Papierart und den Verwendungsbedingungen werden die Heftklammern möglicherweise verbogen oder verbogene Heftklammern verfangen sich im Gerät, was zu Papierstaus führen kann.
- Entfernen Sie verbogene Heftklammern unbedingt. Andernfalls kann es zu einem Heftklammernstau kommen.
- Öffnen Sie den Deckel der Hefterkassette nur, wenn Sie feststeckende Heftklammern entfernen.

### **?** Es kommen lose gestapelte Blätter aus dem Versatz-Hefter. / Die Ausdrücke sind zurückgewellt.

**Die Fachposition des Versatz-Hefters (feste Position der Markierung ► ◀ ) ist möglicherweise nicht richtig ausgerichtet.**

Die Fachposition (feste Position der Markierung ► ◀ ) variiert abhängig vom Papiertyp oder den Ausgabebedingungen.

Um viele Blätter im Format B5 oder kleiner mit Versatz oder ohne Sortierung auszudrucken, setzen Sie die feste Position der Markierung ◀ in die unten dargestellte Position.

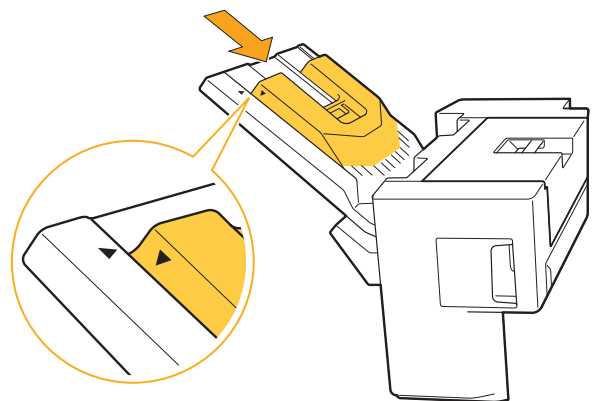



## Heftklammerstau (Multifunktions-Finisher)

Wenn eine Heftklammer im Gerät stecken geblieben ist, befolgen Sie die Schritte unten, um die Heftklammer zu entfernen.

### ● Bei der Hefterkassette R1

#### 1 Öffnen Sie die Abdeckung.

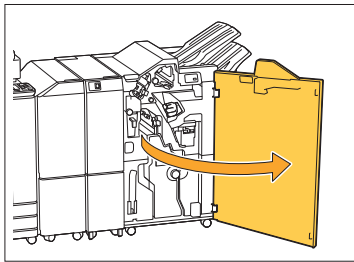

#### 2 Fassen Sie den Griff der Hefterkassette und ziehen Sie sie zu sich heran.

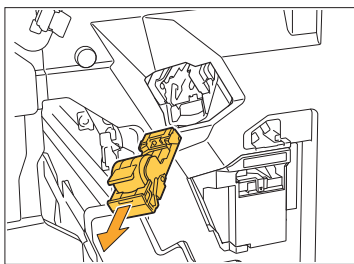

#### 3 Öffnen Sie den Deckel der Hefterkassette und entfernen Sie die feststeckende Heftklammer.

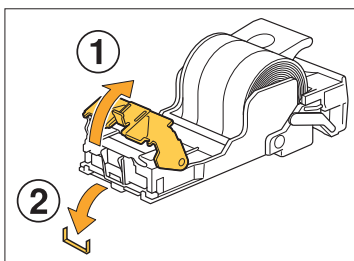

#### ⚠ VORSICHT

Achten Sie darauf, sich beim Entfernen der Heftklammer nicht die Finger zu verletzen.

#### 4 Setzen Sie das Klammermagazin wieder an seinem Platz ein.

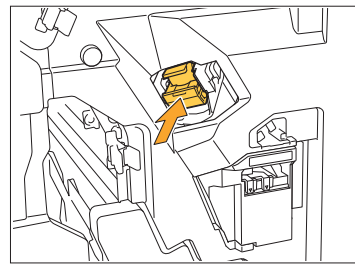

Drücken Sie die Hefterkassette hinein, bis sie hörbar einrastet.

#### 5 Schließen Sie die Abdeckung.

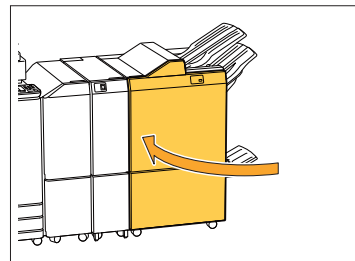

### ● Bei der Hefterkassette R2 oder R3

#### 1 Öffnen Sie die Abdeckung.

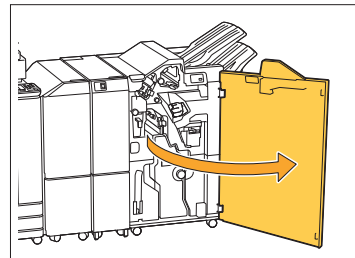

#### 2 Ziehen Sie die Bookleteinheit nach vorne heraus.

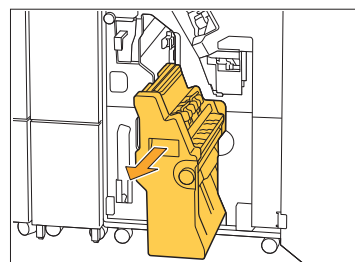

- 3** Halten Sie die Kassette am Griff, senken Sie die Heferkassette dann leicht ab und heben Sie sie an.

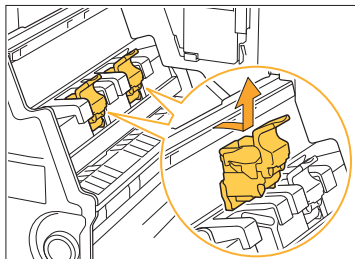

- 4** Öffnen Sie den Deckel der Heferkassette und entfernen Sie die feststeckende Heftklammer.

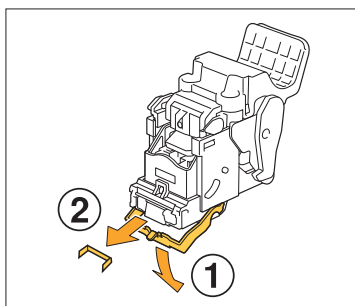

**⚠ VORSICHT**

Achten Sie darauf, sich beim Entfernen der Heftklammer nicht die Finger zu verletzen.

- 5** Halten Sie die Kassette am Griff fest und setzen Sie die Heferkassette in ihrer ursprünglichen Position in die Bookleteinheit ein.

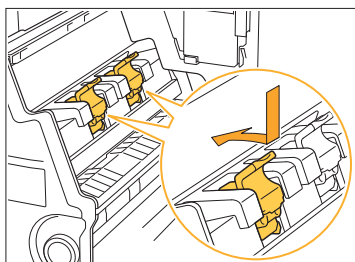

Achten Sie darauf, dass Sie die Heferkassette in der Position ausgerichtet an der Markierung ▲ der Bookleteinheit einsetzen.

- 6** Bringen Sie die Bookleteinheit wieder in ihre ursprüngliche Position.

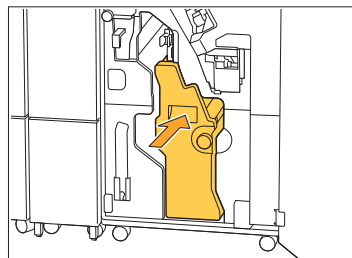

- 7** Schließen Sie die Abdeckung.

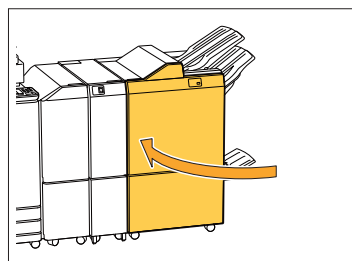

**Heftklammerstau (Versatz-Hefter)**

Wenn eine Heftklammer im Gerät stecken geblieben ist, befolgen Sie die Schritte unten, um die Heftklammer zu entfernen.

- 1** Öffnen Sie die Hefer-Abdeckung.

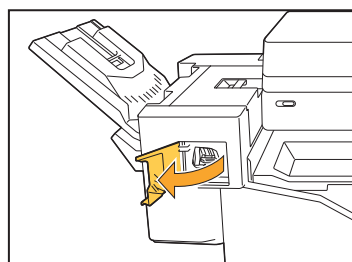

- 2** Fassen Sie den Griff der Heferkassette und ziehen Sie sie zu sich heran.

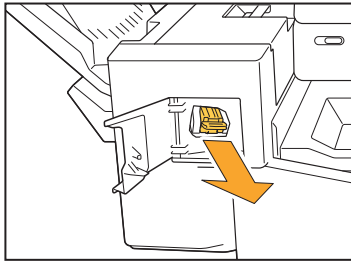

- 3** Öffnen Sie den Deckel des Klammermagazins und entfernen Sie die feststeckende Klammer.

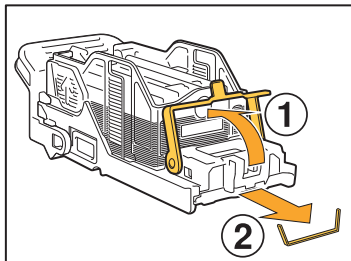

**! VORSICHT**

Achten Sie darauf, sich beim Entfernen der Heftklammer nicht die Finger zu verletzen.

- 4** Setzen Sie das Klammermagazin wieder an seinem Platz ein.

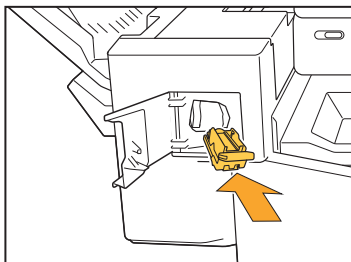

- 5** Schließen Sie die Hefer-Abdeckung.

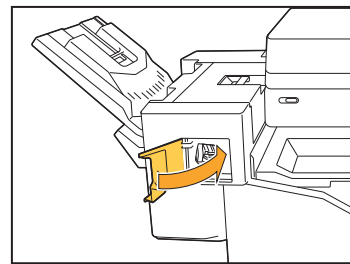

Das Heftklammermagazin ist herausgefallen (Multifunktions-Finisher)

Wenn das Heftklammermagazin aufgrund einer unbeabsichtigten Situation (weil die Kassette zum Beispiel fallengelassen wurde) aus der Kassette herausgefallen ist, befolgen Sie die nachfolgenden Schritte, um das Problem zu beheben.

**1 Öffnen Sie den Deckel der Hefterkassette und entfernen Sie die verbogenen Heftklammern.**

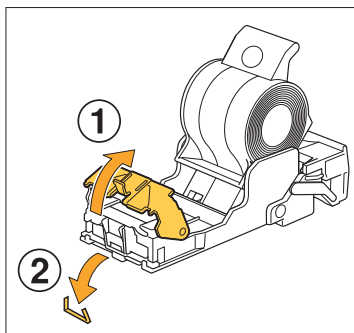

**! VORSICHT**

Achten Sie darauf, sich beim Entfernen der Heftklammer nicht die Finger zu verletzen.

Wenn die Hefterkassette vollständig vom Magazin getrennt wurde, weil das Magazin während des Betriebs heruntergefallen ist, fahren Sie mit Schritt 3 fort, nachdem Sie den obigen Schritt ausgeführt haben.

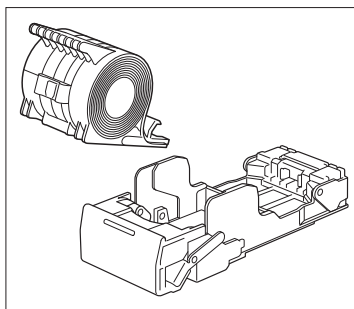

**2 Nehmen Sie die Hefterkassette aus dem Magazin nach oben heraus, während Sie den Hebel auf der Rückseite des Magazins in Pfeilrichtung drücken.**

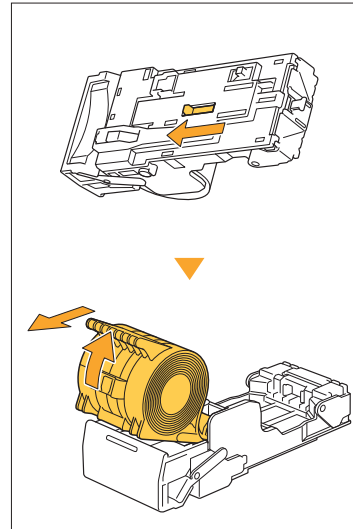

**! VORSICHT**

Achten Sie beim Bewegen des Hebels darauf, dass Sie Ihre Nägel und Finger nicht verletzen.

**3 Schneiden Sie den Teil der Heftklammern, die aus dem Heftklammermagazin herausragen, ab.**

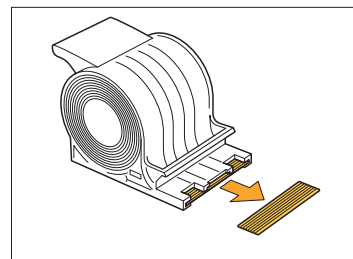

**! VORSICHT**

Achten Sie darauf, sich beim Entfernen der Heftklammer nicht die Finger zu verletzen.

#### 4 Überprüfen Sie, ob in der Kassette noch Heftklammern vorhanden sind.

Sind noch Heftklammern vorhanden, nehmen Sie sie aus dem Magazin nach oben heraus, während Sie den Hebel auf der Rückseite des Magazins in Pfeilrichtung drücken.

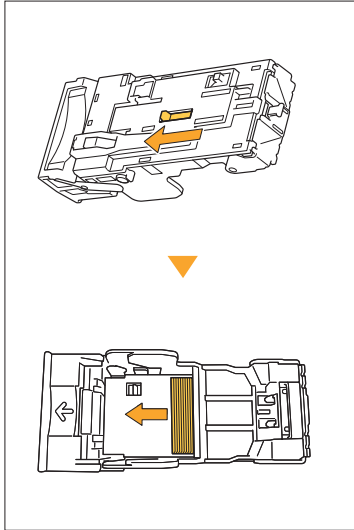

#### VORSICHT

- Achten Sie beim Bewegen des Hebels darauf, dass Sie Ihre Nägel und Finger nicht verletzen.
- Achten Sie darauf, sich beim Entfernen der Heftklammer nicht die Finger zu verletzen.

#### 5 Setzen Sie das Heftklammermagazin in die Heferkassette ein.

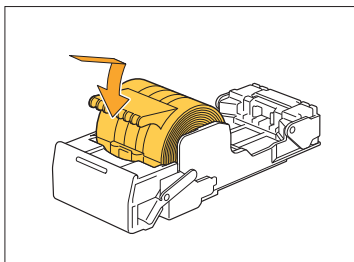

## Problembehebung beim Zufuhrfach

Dieser Abschnitt beschreibt Vorsichtsmaßnahmen zur Verwendung des Zufuhrfachs.

**? Im Zufuhrfach ist ein Papierstau aufgetreten. / Das Fach kann nicht problemlos herausgezogen werden.**

Möglicherweise müssen Sie das Zufuhrfach herausnehmen, um verklemmtes Papier am hinteren Ende des Zufuhrfachs zu entfernen. An der rechten Seite des Zufuhrfachs befindet sich eine Feder. Wenn Sie das Fach herausziehen, halten Sie es wie unten dargestellt fest, ohne die Feder zu berühren.

- **!** Legen Sie Ihre rechte Hand auf die vordere Abdeckung des Fachs und Ihre linke Hand auf die linke Seite im Bereich der Rückseite, diagonal gegenüber Ihrer rechten Hand, um das Fach im Gleichgewicht zu halten. Wenn Sie den vorderen Teil mit beiden Händen festhalten und an dem Fach ziehen, kann das Ende aufgrund des Gewichtes des Fachs absacken.

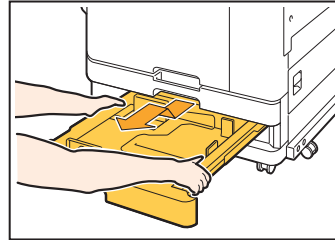

- 1 Ziehen Sie das Fach bis zum Anschlag heraus.
- 2 Heben Sie die Vorderseite des Fachs diagonal an und ziehen Sie das Fach heraus.
- 3 Entfernen Sie das eingeklemmte Papier.

### Einlegen von A3-Papier und B4-Papier

Schieben Sie die Papierführungen in die richtige Position für das verwendete Papierformat. Um die Position der Papierführungen zu ändern, drücken Sie beide Seiten der Papierführung zusammen, schieben Sie sie heraus und dann in die entsprechende Aussparung für das gewünschte Papierformat.

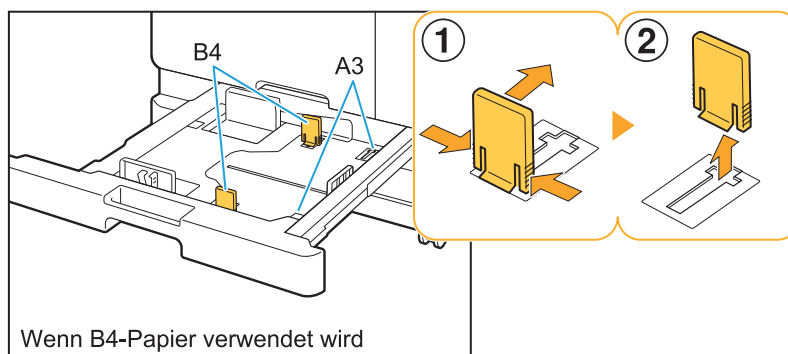

#### **4 Richten Sie die weißen Vorsprünge an beiden Seiten des Fachs an den Schienen aus und setzen Sie das Fach wieder ein.**

Heben Sie die Vorderseite des Fachs diagonal an und setzen Sie es in die Schienen ein. Senken Sie das Fach danach in die horizontale Position ab und schieben Sie es hinein.

## Problembehebung beim IC-Kartenleser

---

Dieser Abschnitt beschreibt, wie häufig beim optionalen IC-Kartenleser auftretende Probleme behoben werden.

### **Die Anmeldung mit der IC-Karte ist nicht möglich.**

**Möglicherweise behindert eine andere Karte, die sich eventuell in der gleichen Hülle befindet, die Verwendung der IC-Karte.**

Falls sich die Karten gegenseitig behindern, kann es sein, dass Sie sich nicht mit der IC-Karte anmelden können.

**Möglicherweise halten Sie die IC-Karte nicht richtig vor den IC-Kartenleser.**

Ist die IC-Karte zu weit vom IC-Kartenleser entfernt, wird die IC-Karte nicht erkannt und ein Authentifikationsfehler tritt auf.

**Das USB-Kabel des IC-Kartenlesers ist möglicherweise nicht korrekt angeschlossen.**

Falls es nicht korrekt angeschlossen ist, kann es sein, dass Sie sich nicht mit der IC-Karte anmelden können.

**Die Informationen auf der IC-Karte wurden möglicherweise nicht beim Gerät registriert.**

- Die IC-Karte muss zuvor vom Administrator registriert worden sein. Vergewissern Sie sich, dass der Administrator Ihre IC-Karte registriert hat.
- Das Attribut des externen Servers, welches für die IC Karten-Authentifizierung verwendet wird, ist nicht richtig eingestellt. Ausführliche Informationen zu den zu ergreifenden Maßnahmen erhalten Sie von Ihrem Administrator.

### **Eine registrierte IC-Karte ist verloren gegangen oder fehlt.**

**Wenden Sie sich unverzüglich an Ihren Administrator.**

Mit der IC-Karte kann sich der Benutzer beim Gerät anmelden und Dokumente ausdrucken. Wenn Ihre IC-Karte von einem unautorisierten Dritten verwendet wird, werden diese Aktivitäten unter Ihrem Namen aufgezeichnet. Wenn Sie den Verlust Ihrer Karte bemerken, melden Sie dies umgehend Ihrem Administrator.



## Sonstige Probleme

### ? Die vordere Abdeckung lässt sich nicht öffnen.

Die vordere Abdeckung kann nur geöffnet werden, wenn ein Fehler behoben werden muss, wie zum Beispiel der Austausch der Tintenkartusche oder das Beseitigen eines Papierstaus.

Wenn Sie die vordere Abdeckung öffnen möchten, ohne dass ein Fehler vorliegt, drücken Sie [Vordere Abdeckung Entriegelung].

Bildschirm [Startseite] ▶ [Wartung] ▶ [Vordere Abdeckung Entriegelung]

### ? Beim Antippen der Indextaste auf dem Bildschirm [Anmelden] erscheint nicht der korrekte Benutzername.

Der Administrator hat [Index] unter [Benutzereinstellung] möglicherweise nicht richtig konfiguriert.

Wenden Sie sich an Ihren Administrator.

### ? Ein Auftrag mit einem PIN-Code kann nicht gelöscht werden.

Um einen Auftrag mit einem PIN-Code ohne Eingabe des PIN-Codes zu löschen, müssen Sie als Administrator angemeldet sein. Wenden Sie sich zum Löschen eines Auftrags an den Administrator.

### ? Der Drucker wird nicht automatisch reaktiviert.

Wenn Sie versuchen, in einer Netzwerkumgebung zu drucken, in der die Kommunikation Wake On LAN nicht aktiviert ist, wird der Drucker aufgrund der Einstellung des Ruhemodus durch den Administrator nicht automatisch reaktiviert. Legen Sie [MAC-Adresse des Druckers] auf der Registerkarte [Umgebung] des Druckertreiber-Bildschirms fest. Ausführliche Informationen finden Sie unter „Wake on LAN“ in der „Bedienungsanleitung“. Ansonsten wenden Sie sich an Ihren Administrator.

### ? Der Bildschirm RISO Console wird nicht angezeigt.

Die IP-Adresse des Geräts wurde möglicherweise nicht richtig im Internetbrowser eingegeben.

Geben Sie die richtige IP-Adresse ein. Sie können die IP-Adresse des Geräts überprüfen, indem Sie auf [Systeminfos] - [Maschineninfo] im [Startseite]-Bildschirm tippen.

**Möglicherweise befindet sich das Gerät im Ruhemodus.**

Die Energiesparstufe, die der Administrator unter [Energiesparen-Einstellung] konfiguriert hat, verhindert möglicherweise das Aktivieren der RISO Console. Drücken Sie die Taste [Wecken], um das Gerät wieder in den Betriebsstatus zu versetzen, und aktivieren Sie dann die RISO Console. Ausführliche Informationen zur Energiesparen-Einstellung erhalten Sie von Ihrem Administrator.

### ? Einige Modusschaltflächen werden auf dem RISO Console-Bildschirm nicht angezeigt.

Der Administrator hat möglicherweise das Menü, das auf dem RISO Console-Bildschirm angezeigt wird, nicht ordnungsgemäß mit [Konsolen-Anz.obj.-Einstlg] konfiguriert.

Wenden Sie sich an Ihren Administrator.

### ? Wie kann ich während des Druckvorgangs Papier ergänzen?

Drücken Sie die [Auftragsstatus]-Taste am Bedienfeld. Tippen Sie auf [Papierinformationen] auf dem Bildschirm [Auftragsstatus], um das Fach anzuzeigen, aus dem Papier eingezogen wird. Wenn Sie während des Druckvorgangs Papier im Gerät ergänzen möchten, prüfen Sie das verfügbare Fach auf diesem Bildschirm.



**Sie können nicht über einen Computer drucken, wenn Sie die externe Serverauthentifizierung verwenden.**

**Möglicherweise haben Sie unter [Servereinstellung] keinen LDAP-Server registriert.**

Wenn nur der Kerberos-Server als Kontakt für die Authentifizierung registriert ist, können Sie keine Aufträge drucken, die von einem Computer gesendet wurden.

Wenden Sie sich an Ihren Administrator.

## Der Bildschirm [Tinteninformationseingabe] wird angezeigt.

### **Befolgen Sie die Anweisungen auf dem Bildschirm, um die eingestellten Werte einzugeben.**

Um eine optimale Druckqualität sicherzustellen, ruft das Gerät Informationen von den Tintenkartuschen ab. Wenn die Informationen nicht ordnungsgemäß abgerufen werden können, geben Sie die entsprechenden Werte über den Bildschirm [Tinteninformationseingabe] ein.



- Wenn Sie die Tintenkartuschen austauschen oder auf die [Netz]-Taste im Bedienfeld drücken, um das Gerät neu zu starten, verschwinden die im Bildschirm [Tinteninformationseingabe] eingegebenen Einstellungswerte. Stellen Sie die Verbrauchsmaterialinformationen erneut ein.

Wenn der Bildschirm [Tinteninformationseingabe] angezeigt wird, bedeutet das, dass eine Nicht-RISO-Tintenkartusche eingesetzt wurde. Um die Nicht-RISO-Tintenkartusche weiterhin zu verwenden, geben Sie die entsprechenden Werte anhand der folgenden Tabelle ein.

Meldung	Einstellung/Beschreibung	Einstellungswert/Details
Eine Temperaturregelbereich-Einstellung auswählen.	Um einen optimalen Ausdruck möglich zu machen, legen Sie den Überwachungsbereich der druckfähigen Temperatur für die Tinte fest.	[1] (30°C bis 40°C) [2] (30°C bis 45°C) [3] (25°C bis 45°C) [4] (20°C bis 45°C) [5] (20°C bis 40°C)
Wählen Sie eine Obergrenze für die Reinigungszyklus-Einstellung aus.	Legen Sie den höchsten Reinigungszyklus für die Tinte fest, der keine fehlerhaften Ausdrücke erzeugt.   • Wenn der eingestellte Wert die maximale Anzahl Blätter übersteigt, wird der Bestätigungsbildschirm für die Reinigungszykluseinstellungen angezeigt.	[1] (500 bis 700 Blätter) [2] (500 bis 1.500 Blätter) [3] (500 bis 3.000 Blätter) [4] (500 bis 5.000 Blätter) [5] (500 bis 5.000 Blätter)  Die Standardwerte unterscheiden sich zwischen [4] und [5], während der Auswahlbereich der gleiche ist. [4]: 2.000 Blätter [5]: 3.000 Blätter
Stellen Sie das Verfallsdatum der Tinte ein.	Legen Sie das Jahr und den Monat fest, in denen die Meldung angezeigt werden soll, die auf das bevorstehende Verfallsdatum der Tinte hinweist.	[Monat]: 1 bis 12 [Jahr]: 00 bis 99

## ComColor FT2430 Probleme beim Drucken oder Kopieren

### Wenn Sie die Vorlage in Farbe drucken, sehen andere Farben als rot und schwarz auf dem Ausdruck nicht so aus wie auf der Vorlage.

Der ComColor FT2430 verwendet ein Dual-Farben-Farbprofil. Andere Farben als rot und schwarz (wie zum Beispiel blau, grün oder gelb) werden automatisch mit roter oder schwarzer Tinte gedruckt. Um Farben genau wie auf der Vorlage zu drucken, erstellen Sie die Vorlage erneut nur mit rot und schwarz. Beispieldruckausgaben (oder Kopienausgaben) des ComColor FT2430 und ausführliche Informationen zum Farbprofil finden Sie unter „Farbprofil“ in der Bedienungsanleitung.

## Problembesehung beim optionalen PostScript-Set (PS-Set FG10)

Dieser Abschnitt beschreibt, wie Probleme bezüglich des PostScript 3-Druckertreibers und beim Drucken behoben werden.

### ? Auf einem USB-Stick gespeicherte Dateien werden nicht beim Drucker angezeigt.

Die PDF-Dateien wurden möglicherweise in einem Ordner gespeichert, der mit dem FT-Druckertreiber erstellt wurde.

- PDF-Dateien, die in einem vom FT-Druckertreiber erstellten Ordner gespeichert wurden, werden nicht im Dokumentlistenbildschirm des Geräts angezeigt.
- Speichern Sie PDF-Dateien direkt auf dem USB-Stick, ohne einen Ordner zu erstellen, oder speichern Sie sie in einem Ordner, den Sie zuvor erstellt haben.

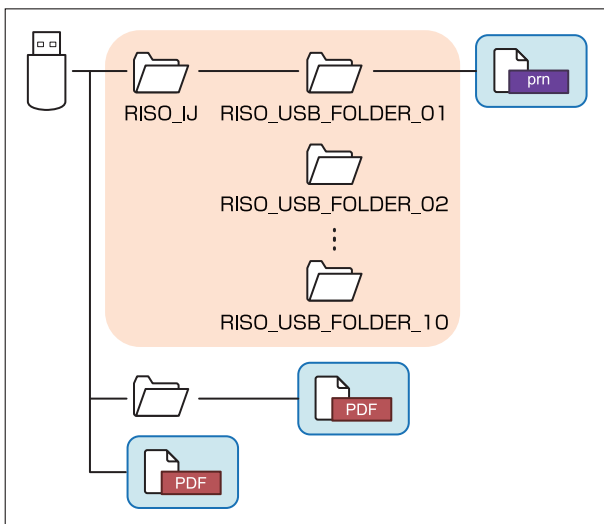

Die Dateien in den Rechtecken werden in der Dokumentliste angezeigt. Dateien in einigen Dateiformaten, wie Word oder Excel, werden nicht im Dokumentlistenbildschirm angezeigt.

### ? Der Druck unter Mac OS dauert lange. / Der Druck kann mit den aktuellen Einstellungen nicht durchgeführt werden.

Im Dialogfeld [Drucken] der Anwendung wurde möglicherweise das Kontrollkästchen [Seiten sortieren] aktiviert.

Deaktivieren Sie das Kontrollkästchen [Seiten sortieren].

### ? Beim Ausdrucken eines Dokuments mit mehreren Seiten unter Mac OS werden manche Seiten nicht in der korrekten Papiergröße ausgedruckt.

Die Originaldaten enthalten möglicherweise mehrere Papierformate.

Wenn Originaldaten gedruckt werden, die mehrere Papierformate enthalten, wird das Papierformat der ersten Seite für die restlichen Seiten verwendet. Daher werden Seiten mit einem anderen Format als die erste Seite möglicherweise nicht ordnungsgemäß gedruckt oder ein Teil der Seite kann fehlen.

### ? Wenn Sie eine PDF-Datei direkt von einem USB-Stick ausdrucken, wird ein Papier mit dem Text „Implementation limit exceeded (Implementierungsgrenze überschritten)“ ausgedruckt.

Enthält die Vorlage Bilder mit hoher Auflösung?

Das Ausdrucken einer Vorlage mit Bildern mit hoher Auflösung ist eventuell nicht möglich, weil die Verarbeitung zu lange dauert. Erstellen Sie die Vorlage mit Bildern neu, die eine niedrigere Auflösung haben, und senden Sie die Daten erneut. Sollte das Drucken immer noch nicht möglich sein, wenden Sie sich an Ihren Händler oder eine autorisierte Kundendienstvertretung.

### Reinigen der Druckköpfe

---

Reinigen Sie die Druckköpfe, wenn Sie eine Veränderung der Bildqualität bemerken, wie zum Beispiel Unschärfen in Teilen einer Kopie, weiße Streifen oder verblasste Farben.



- Die werksseitigen Einstellungen sind so konfiguriert, dass das Gerät die Druckköpfe automatisch nach dem Ausdruck einer bestimmten Anzahl Blätter reinigt.

#### **[Normalreinigung]**

Verwenden Sie diese Reinigungsart, um zu verhindern, dass die Köpfe verstopfen.

#### **[Starke Reinigung]**

Verwenden Sie diese stärkere Reinigungsart, wenn die Köpfe verstopft sind.

- 1 Tippen Sie auf dem [Startseite]-Bildschirm auf [Wartung].**
- 2 Berühren Sie [Kopf-Reinigung].**  
Der Bildschirm [Kopf-Reinigung] wird angezeigt.
- 3 Wählen Sie den Typ der Druckkopfreinigung aus.**
- 4 Berühren Sie [OK].**

### Entsperren der vorderen Abdeckung

---

Die vordere Abdeckung des Geräts ist normalerweise gesperrt. Die vordere Abdeckung ist entsperrt, wenn sie geöffnet werden muss, zum Beispiel bei einem Papierstau oder wenn die Tintenkartusche leer ist. Um die vordere Abdeckung in anderen Fällen zu öffnen, rufen Sie den [Wartung]-Bildschirm auf und tippen Sie auf [Vordere Abdeckung Entriegelung]. Die vordere Abdeckung wird entsperrt und kann geöffnet werden. Wenn die vordere Abdeckung geschlossen wird, wird sie automatisch gesperrt, wenn Sie mit der Bedienung des Geräts beginnen.

# Anpassen der Papierführungen

Passen Sie die Position der Papierführungen des optionalen Automatischen Ablagefach an.

## Automatische Anpassung der Papierführung



- Normalerweise verwenden Sie [Auto].

### [Auto]

Die Position der Papierführungen wird automatisch an das Papierformat angepasst.

## Manuelle Anpassung der Papierführung

Sie können die Papierführungen über die in [Auto] eingestellte Position hinaus weiter oder enger stellen.

Sie können die Seiten- und Endpapierführungen separat anpassen.

### [Breiter]

Die Papierführungen bewegen sich in 1-mm-Schritten in Richtung der Außenseite des Stapelfachs.

### [Enger]

Die Papierführungen bewegen sich in 1-mm-Schritten in Richtung der Innenseite des Stapelfachs.



- Sie können mit dem Papierführungen öffnen-Knopf am Automatischen Ablagefach die Führungen manuell verschieben, wenn Sie Papier entnehmen.

## 1 Tippen Sie auf dem [Startseite]-Bildschirm auf [Wartung].

## 2 Berühren Sie [Papierführung-Steuerung].

Der Bildschirm [Papierführung-Steuerung] wird angezeigt.

## 3 Passen Sie die Positionen der Papierführungen an.

- Um den Anpassungswert auf 0 mm zurückzusetzen, tippen Sie auf [Auto].

- Der Anpassungswert wird auch dann auf 0 mm zurückgesetzt, wenn die [Netz]-Taste auf dem Bedienfelds gedrückt wird, um das Gerät neu zu starten, wenn die Taste [Reset] gedrückt wird oder wenn sich das Papierformat ändert.

## 4 Berühren Sie [Schließen].

# Austausch der Heferkassette

Wenn keine Hefklammern mehr vorhanden sind, wird der Druck gestoppt und eine Meldung wird im Touchpanel angezeigt.

Befolgen Sie die Schritte unten, um die Heferkassette auszutauschen.

## Austausch der Heferkassette R1 (Multifunktions-Finisher)



- Die Meldung zum Austausch der Heferkassette kann angezeigt werden, auch wenn noch Hefklammern übrig sind. Tauschen Sie in diesem Fall das Hefklammermagazin aus. Die verbleibenden Hefklammern können verwendet werden.

### 1 Öffnen Sie die Abdeckung.

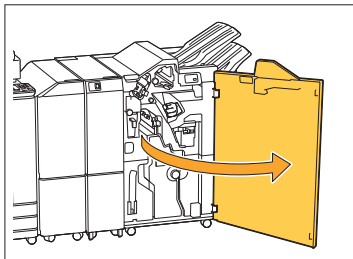

### 2 Fassen Sie den Griff der Heferkassette und ziehen Sie sie zu sich heran.

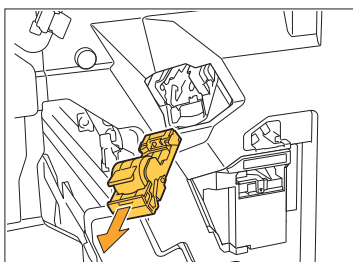

### 3 Nehmen Sie das Hefklammermagazin heraus.

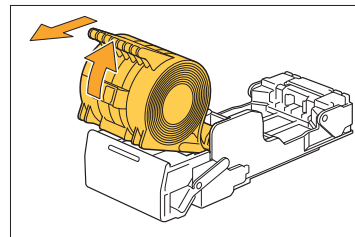

### 4 Setzen Sie ein neues Hefklammermagazin ein.

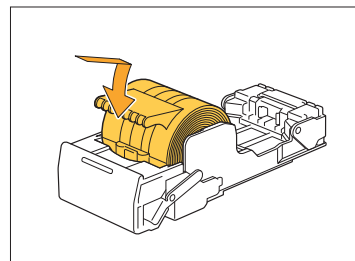

### 5 Setzen Sie das Klammermagazin wieder an seinem Platz ein.

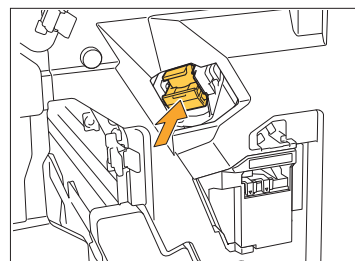

### 6 Schließen Sie die Abdeckung.

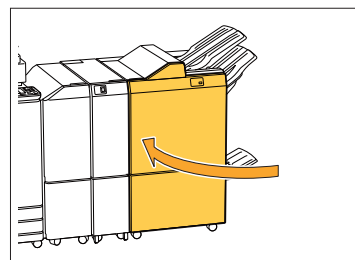

## Austausch der Hefterkassette R2 oder R3



• Die Meldung zum Austausch der Hefterkassette kann angezeigt werden, auch wenn noch Heftklammern übrig sind. Tauschen Sie in diesem Fall das Heftklammermagazin aus. Die verbleibenden Heftklammern können nicht verwendet werden. Bitte beachten Sie dies.

### 1 Öffnen Sie die Abdeckung.

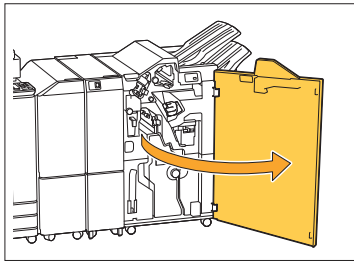

### 2 Ziehen Sie die Bookleteinheit nach vorne heraus.

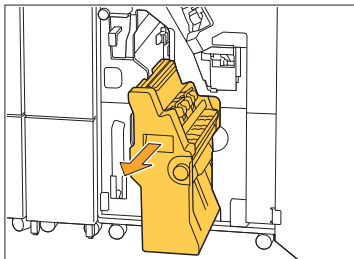

### 3 Entfernen Sie die Hefterkassette, indem Sie sie anheben, nachdem Sie sie leicht nach unten abgesenkt haben, während Sie den Kassettengriff festhalten.

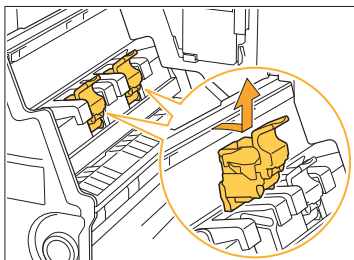

### 4 Ändern Sie die Ausrichtung der Kassette.

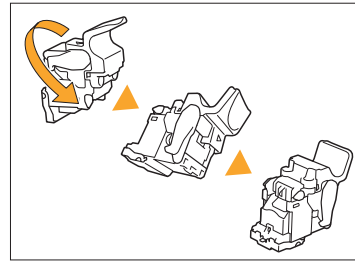

### 5 Drücken Sie auf die mit dem Pfeil ① gekennzeichneten Bereiche, um die Hefterkassettenabdeckung zu öffnen.

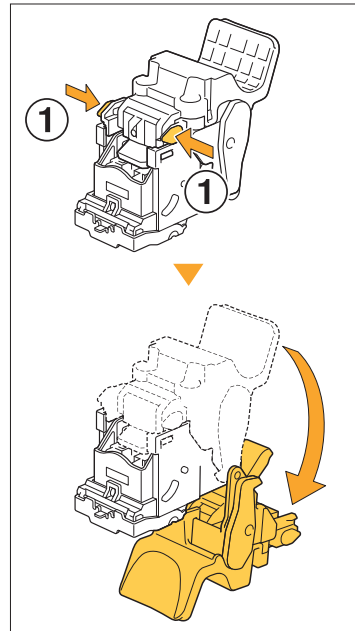

### 6 Drücken Sie auf den mit Pfeil ① gekennzeichneten Bereich, um die Haken zu lösen, und entnehmen Sie das Heftklammermagazin.

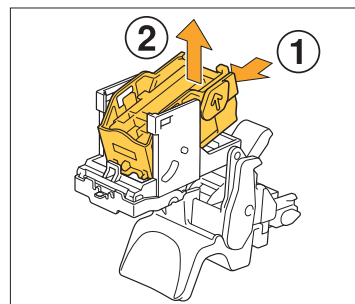



- 7** Setzen Sie den vorderen Teil des neuen Heftklammernbehälters in die Kassette ein und dann den hinteren Teil.

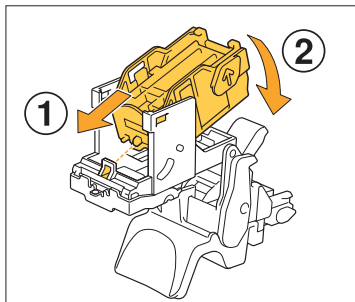

**!** • Richten Sie den vorstehenden Teil an der Vorderkante des Heftklammermagazins an der Hefterkassette aus.

- 8** Schließen Sie die Abdeckung der Hefterkassette.

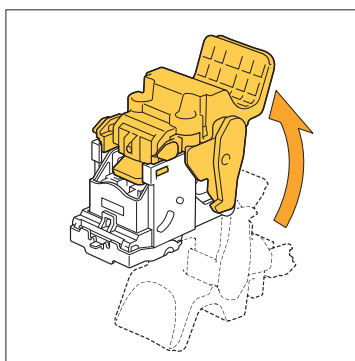

- 9** Setzen Sie die Kassette in das Gerät ein und halten Sie sie dabei am Griff der Kassette fest.

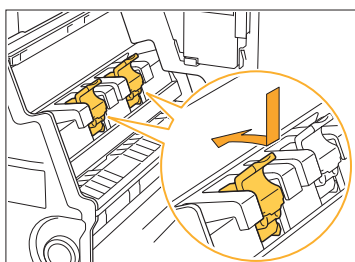

Richten Sie die Markierungen ▲ an der Kassette und der Bookleteinheit aneinander aus, wenn Sie die Kassette einsetzen.

- 10** Bringen Sie die Bookleteinheit wieder in ihre ursprüngliche Position.

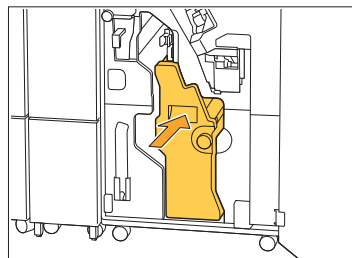

- 11** Schließen Sie die Abdeckung.

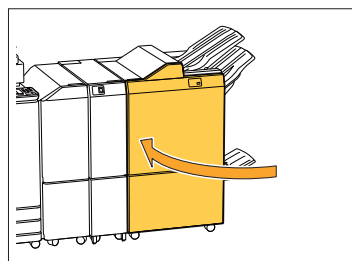

## Austausch der Heferkassette (Versatz-Hefter)



- Die Meldung zum Austausch der Heferkassette kann angezeigt werden, auch wenn noch Heftklammern übrig sind. Tauschen Sie in diesem Fall das Heftklammermagazin aus. Die verbleibenden Heftklammern können verwendet werden.

### 1 Öffnen Sie die Hefer-Abdeckung.



### 2 Fassen Sie den Griff der Heferkassette und ziehen Sie sie zu sich heran.

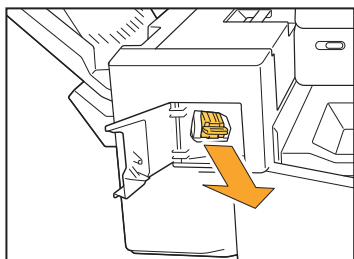

### 3 Drücken Sie auf den mit Pfeil ① gekennzeichneten Bereich, um die Haken zu lösen, und entnehmen Sie das Heftklammermagazin.

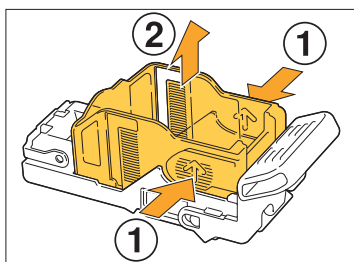

### 4 Setzen Sie den vorderen Teil des neuen Heftklammernbehälters in die Kassette ein und dann den hinteren Teil.

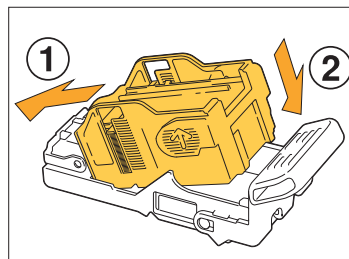

### 5 Setzen Sie das Klammermagazin wieder an seinem Platz ein.

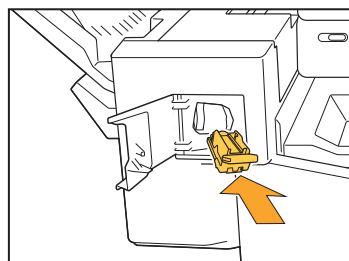

### 6 Schließen Sie die Hefer-Abdeckung.

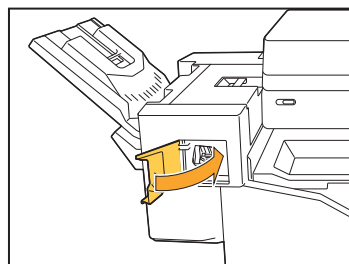

# Leeren des Papierrestbehälters des Lochers

Wenn der Papierrestbehälter des Lochers voll ist, wird der Druckvorgang angehalten und auf dem Touchpanel eine Meldung angezeigt. Auf folgende Weise entfernen Sie den Papierrestbehälter und leeren ihn.



- Entsorgen Sie beim Entfernen des Papierrestbehälters unbedingt den Locher-Abfall. Wenn sich noch Locher-Abfall in dem Papierrestbehälter befindet, kann sich füllen, bevor eine entsprechende Meldung angezeigt wird, und eine Fehlfunktion verursachen.
- Führen Sie diesen Vorgang stets bei eingeschaltetem Gerät aus. Wenn das Gerät nicht eingeschaltet ist, kann es nicht erkennen, dass der Papierrestbehälter leer ist. Wenn sich das Gerät im Ruhemodus befindet, drücken Sie vor der Verwendung die Taste [Wecken] auf dem Bedienfeld.

3

## Leeren des Papierrestbehälters

### 1 Öffnen Sie die Abdeckung.

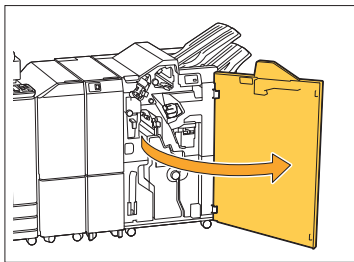

### 2 Ziehen Sie den Papierrestbehälter zu sich heran, um ihn zu entfernen.

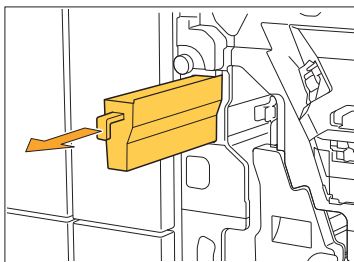

### 3 Entfernen Sie sämtlichen Papierabfall.

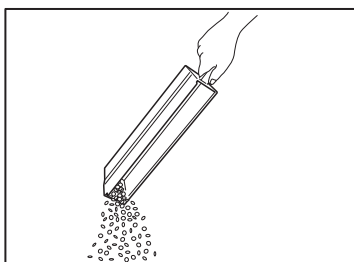

### 4 Setzen Sie den Papierrestbehälter wieder in seiner ursprünglichen Position ein.

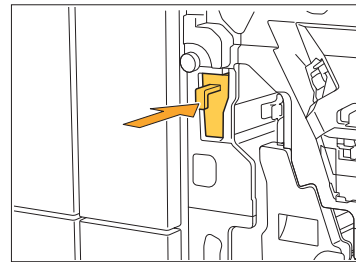

### 5 Schließen Sie die Abdeckung.

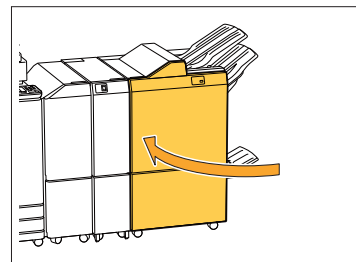

# Reinigen des Hefterabfallbehälters

Wenn der Hefterabfallbehälter voll mit Hefterabfall ist, wird der Druckvorgang angehalten und auf dem Touchpanel eine Meldung angezeigt. Auf folgende Weise entfernen Sie den Hefterabfallbehälter und tauschen ihn durch einen neuen aus.

## Entsorgen des Hefterabfalls R5

### 1 Öffnen Sie die Abdeckung.

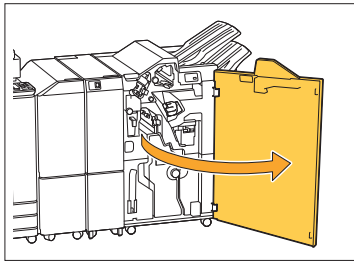

### 2 Lösen Sie die Sperre, indem Sie den Sperrhebel in die Position des Entsperrsymbols (offen) auf der linken Seite bringen.

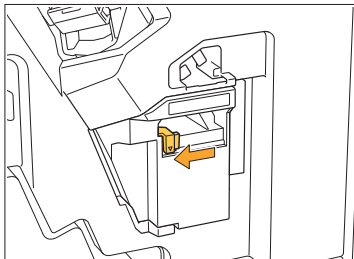

### 3 Entfernen Sie den Hefterabfallbehälter.

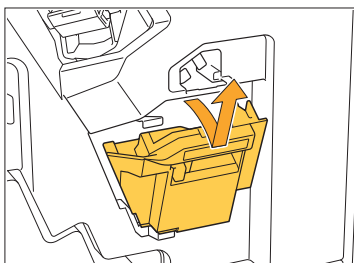

### 4 Entsorgen Sie den Hefterabfallbehälter.

### 5 Setzen Sie den neuen Hefterabfallbehälter ein.

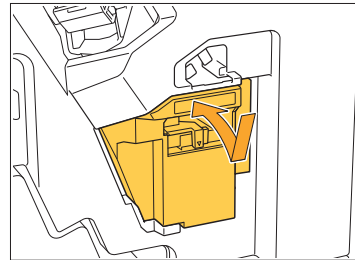

### 6 Schließen Sie die Abdeckung.

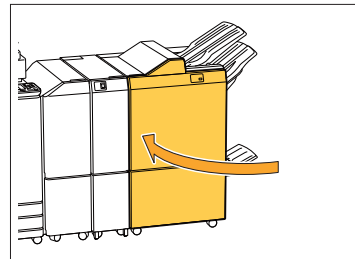

## Einfache Fragen



### Es wird eine Meldung angezeigt, dass eine Tintenpatrone ausgewechselt werden muss. Kann ich dann weiterdrucken?

Nein, das können Sie nicht. Das Drucken wird fortgesetzt, sobald die leere Tintenpatrone ausgewechselt wurde.

Die Auftragsdaten gehen nicht verloren, wenn das Drucken aufgrund einer leeren Tintenpatrone gestoppt wird.



### Kann ich Vorlagen unterschiedlicher Größe in die ADF einziehen lassen?

Sie können Originale verschiedener Größe, deren eine Seite dieselbe Länge hat, zusammen einscannen. Setzen Sie [Original unt. Größe] auf [ON]. Ausführliche Informationen finden Sie unter „Original unterschiedliche Größe“ in der Bedienungsanleitung.



### Wie schaltet man die Betriebstöne aus?

Der Bestätigungs- und Fehlerton kann über die Einstellung [Signalton] im Administrator-Menü ein- oder ausgeschaltet werden.

Wenden Sie sich an Ihren Administrator.



### Wie sollte die Vorlage eingelegt werden, wenn [Obers. oben] und [Obers. links] in der Einstellung [Original-Ausrichtung] verwendet werden?

Wenn Sie das Gerät ansehen:

[Obers. oben]

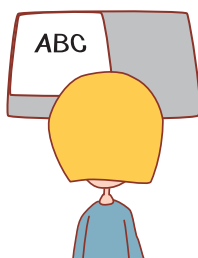

Legen Sie das Original mit der gleichen Ausrichtung ein, in der Sie es lesen würden.

[Obers. links]

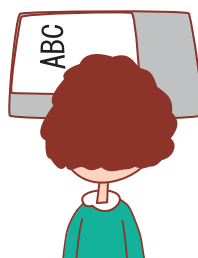

Legen Sie die Vorlage mit nach links weisender Oberseite ein.



### **Das Gerät hat mich abgemeldet, obwohl ich keinen Vorgang durchgeführt habe.**

Die Einstellung [Autom. Abmeldezeit] wurde für [Login-Einstellung] im Administrator-Menü konfiguriert. Die [Autom. Abmeldezeit] kann zwischen 10 und 3.600 Sekunden eingestellt werden.

Wenden Sie sich an Ihren Administrator.



### **Ich muss warten, bevor ich das Gerät verwenden kann, da es sich immer im Ruhemodus befindet, wenn ich es verwenden möchte.**

Schaltet das Gerät nach einer festgelegten Zeitspanne (1 bis 60 Minuten) automatisch in den Ruhezustand.

Um die Übergangszeit vom Ruhezustand in den Bereitschaftszustand zu reduzieren, setzen Sie [Energ.verbr. (im Ruhezustand)] für [Energiesparen-Einstellung] im Administratormenü auf [Standard].



### **Wofür ist die Einstellung [Versetzte Ausgabe]?**

Mit dieser Funktion kann das Gerät jeden Satz gedruckter Dokumente etwas versetzt vom vorherigen stapeln, wenn sie ausgegeben werden, wodurch sie leichter zu trennen sind. Diese Einstellung ist verfügbar, wenn der optionale Multifunktions-Finisher oder Versatz-Hefter angeschlossen ist.



### **Kann ich ohne die IC-Karte drucken?**

Bestimmte Einstellungen von [Anmeldemethode], die vom Administrator konfiguriert wurden, lassen möglicherweise zu, dass Sie sich mit einer IC-Karte oder einem PIN-Code anmelden. Abhängig von der Einstellung können Sie sich ohne die IC-Karte anmelden, wenn Sie den PIN-Code eingeben.

Wenden Sie sich an Ihren Administrator.



### **Kann ich ohne Rand drucken?**

Nein, das können Sie nicht. Ausdrucke haben immer einen leeren Rand, unabhängig von der Datengröße.

Ausführliche Informationen zum druckbaren Bereich finden Sie unter „Bedruckbarer Bereich“ in der Bedienungsanleitung.



### **Was ist die Speicher-Funktion?**

Mit der Speicher-Funktion können gescannte Originale oder Druckdaten, die von einem Computer gesendet wurden, auf der internen Festplatte des Geräts gespeichert werden. Diese Funktion ist praktisch zum Speichern von Dokumenten, die häufig gedruckt werden.



### **Wie kann ich den aktuellen Status eines Auftrags oder die Details der abgeschlossenen Aufträge überprüfen?**

Drücken Sie die [Auftragsstatus]-Taste am Bedienfeld. Der Bildschirm [Auftragsstatus] wird angezeigt. Sie können die Details der Aufträge prüfen, die gerade verarbeitet werden, von Aufträgen im Leerlauf und von abgeschlossenen Aufträgen.



### **Wie kann die IP-Adresse dieses Geräts überprüfen?**

Sie können die IP-Adresse des Geräts überprüfen, indem Sie auf [Systeminfos] - [Maschineninfo] im [Startseite]-Bildschirm tippen.







